

2023-2024



VOS PROJETS SUR-MESURE

Notre savoir-faire à votre service

Stockage
Manutention
Mobilier Technique
Sécurité

Écoute . Professionnalisme . Conseil . Proximité . Solutions

Entrepôt MJ80 de 1300 m²



Dans notre entrepôt nous stockons 30 000 articles de rayonnage.

Un investissement qui nous permet d'optimiser notre logistique, d'être plus réactif et de vous offrir un meilleur service.

Les rayonnages mi-lourds, à palettes et les cantilevers légers en stock sont mentionnés dans notre catalogue comme suit : Produits stockés

Depuis 1980 à votre service



Inspirez-vous

Grâce aux photos de nos nombreuses réalisations présentées pour illustrer notre gamme.

Découvrez différents exemples de nos solutions sur-mesure.

Retrouvez également notre savoir-faire sur notre site www.mj80.fr.

Demandez conseil

Après avoir défini avec vous votre cahier des charges, notre bureau d'étude réalise un projet en 3D qui simule la mise en place de l'installation sur votre site.

Votre technico commercial vous accompagne à chaque étape, du montage jusqu'au suivi de livraison.

Concrétisez votre projet

Quelque soit votre secteur d'activité notre équipe de professionnel est à votre service pour vous répondre et étudier la meilleure solution à vos projets.

www.mj80.fr

02 47 71 25 50

NOTRE GAMME

STOCKAGE

04-67

Rayonnage à étagères
Rayonnage à palettes
Contrôle de rayonnages
Cantilevers
Plateformes
Stockage dynamique

MANUTENTION

68-101

Convoyeurs
Bacs et caisses
Conteneurs et palettes
Chariots

MOBILIER TECHNIQUE

102-137

Postes de travail
Armoires et vestiaires

SÉCURITÉ

138-147

Bacs de rétention
Armoires de sécurité
Cloisons grillagées et tôlees



RAYONNAGE À ÉTAGÈRES

Optimisez le stockage de vos cartons, bacs et archives

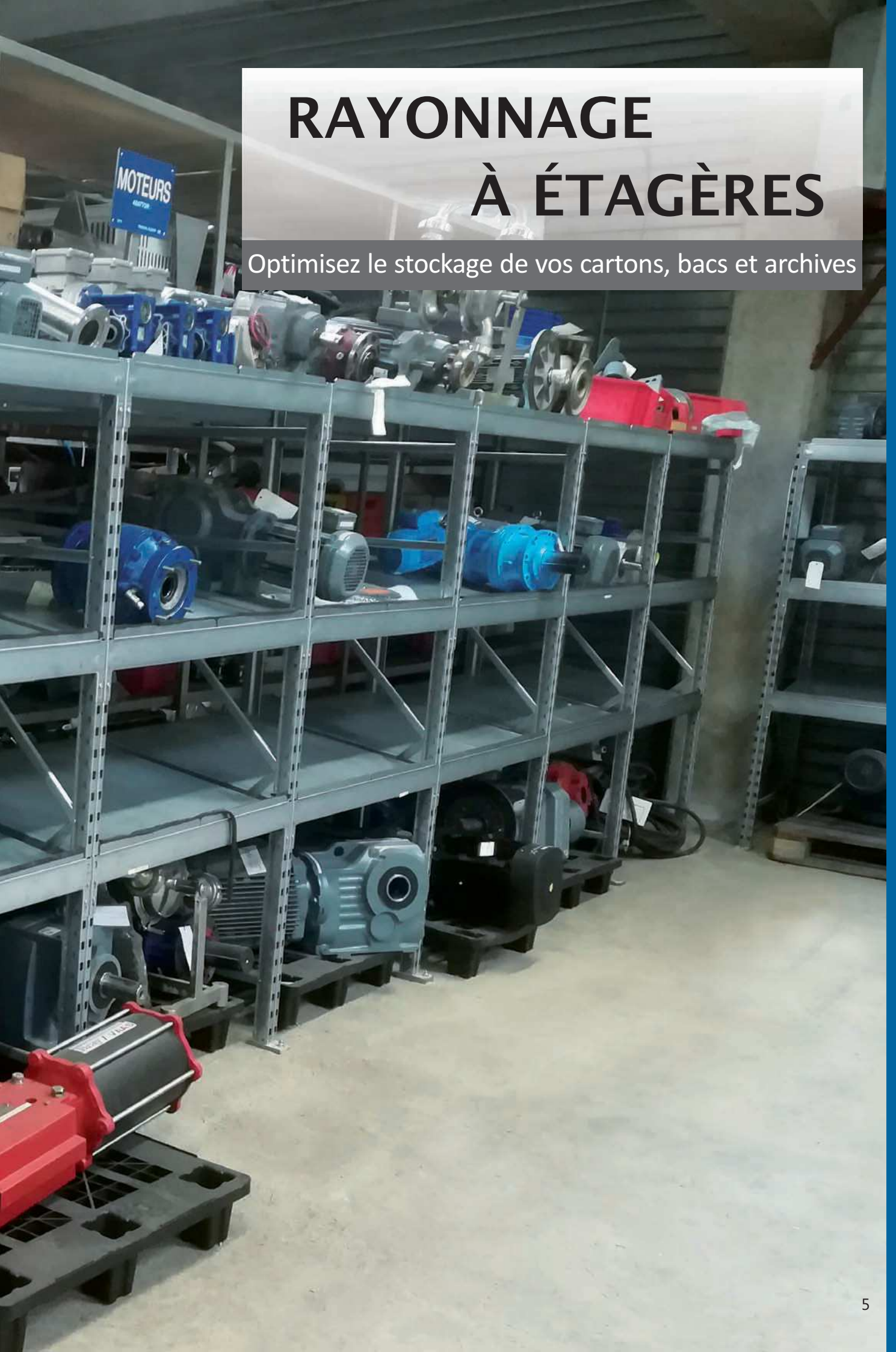



Rayonnage paroi tôle

Rayonnage à parois métalliques pleines. Fixation des étagères métalliques avec des taquets sur les parois. Stabilité assurée par un croisillonement ou un panneau de fond boulonné sur la face arrière. Charge maximale 150 kg par étagère. Ce rayonnage est compatible avec les bases mobiles p.13.

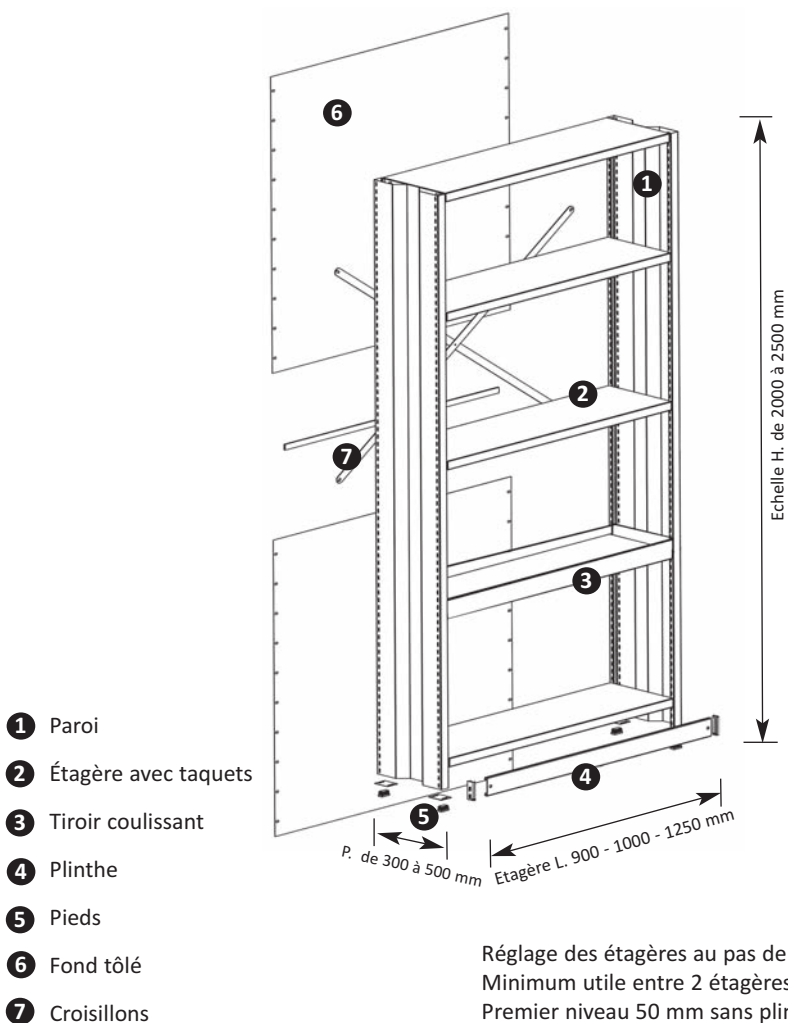

- 1 Paroi
- 2 Étagère avec taquets
- 3 Tiroir coulissant
- 4 Plinthe
- 5 Pieds
- 6 Fond tôle
- 7 Croisillons

Réglage des étagères au pas de 25 mm.
Minimum utile entre 2 étagères : 20 mm.
Premier niveau 50 mm sans plinthe et possible à partir de 100 mm avec plinthe.

FINITION SENDZIMIR

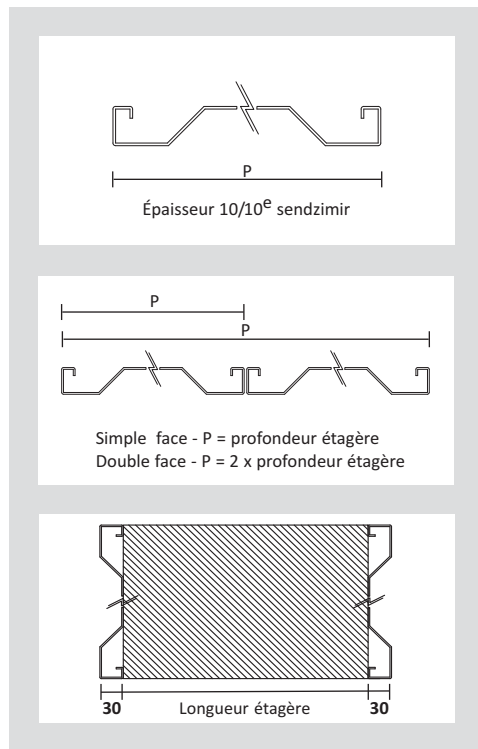

Parois tôlées		H. (mm)	2000	2200	2500
P. (mm)	300	Réf.	10031	10033	10035
	360	Réf.	10037	10039	10041
	400	Réf.	10043	10045	10047
	500	Réf.	10049	10051	10053

Étagères ép. 30 mm		L. Utile (mm)	900	1000	1250
P. (mm)	300	Réf.	10102	10104	10106
		Charge (kg)	119	95	73
	360	Réf.	10108	10110	10112
		Charge (kg)	139	123	99
	400	Réf.	10114	10116	10118
		Charge (kg)	147	126	103
	500	Réf.	10120	10122	10124
		Charge (kg)	167	131	112

Séparations verticales*		H. (mm)	220	270	320	370	420
P. (mm)	300	Réf.	10301	10303	10305	10307	10309
	360	Réf.	10311	10313	10315	10317	10319
	500	Réf.	10321	10323	10325	10327	10329

Lot de 4 pieds plastique		Réf.	10905
--------------------------	--	------	-------

Croisillons		L. (mm)	900	1000	1250
1 Croisillon toutes les 2 travées.	Réf.	10241	10243	10245	

Panneaux de fond		H. (mm)	2000	2200	2500
L. (mm)	900	Réf.	10218	10219	10220
	1000	Réf.	10221	10223	10225
	1250	Réf.	10227	10229	10231

Tiroirs H. 65 mm (50 kg)*		L. (mm)	900	1000	1250
P. (mm)	360	Réf.	10411	10413	10415
	500	Réf.	10417	10419	10421

Tiroirs H. 145 mm (50 kg)*		L. (mm)	900	1000	1250
P. (mm)	360	Réf.	10423	10425	10427
	500	Réf.	10429	10431	10433

Plinthes H. 70 mm		L. (mm)	900	1000	1250
	Réf.	10251	10253	10255	

* Uniquement peint RAL 7035 et RAL 7016

Accessoires complémentaires

- Porte battante ou pliante
- Panneau de finition d'extrémité
- Tablette de consultation
- Arrêtoir
- Indicateur d'allée

FINITION EN OPTION	
RAL 7035	RAL 7016



OCCASIONS
Retour terrain
↓

OCCASIONS
↓



Rayonnage modulable

Rayonnage à tablettes métalliques pleines. Charges maximale 270 kg par étagère. Fixation des tablettes à l'aide d'une entretoise sur les montants. Stabilité assurée par un croisillonement boulonné. Ce rayonnage est compatible avec les bases mobiles p.13.

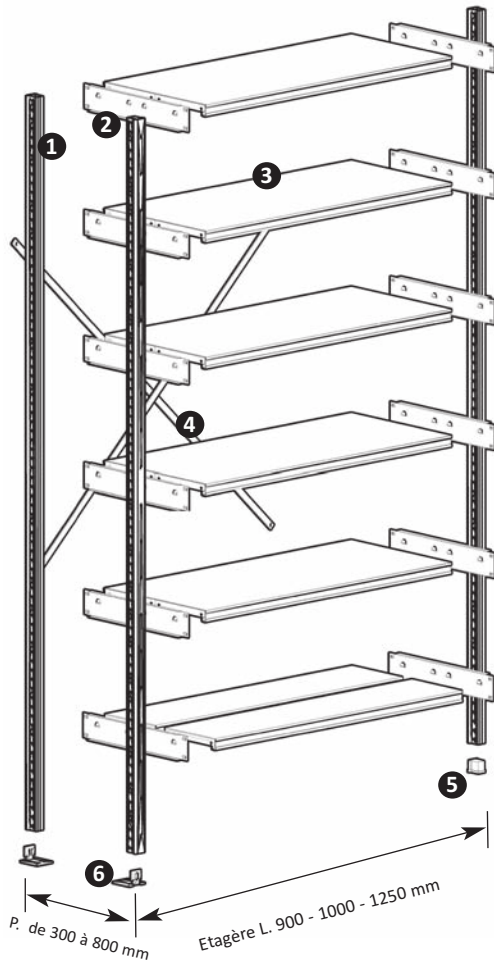

- ❶ Montant
- ❷ Tasseau
- ❸ Étagère
- ❹ Croisillon
- ❺ Pied plastique
- ❻ Pied métallique

Echelle H. de 2000 à 3000 mm

Réglage des étagères au pas de 25 mm.
Minimum utile entre 2 étagères : 44 mm.
Premier niveau possible à partir de 90 mm.

FINITION SENDZIMIR

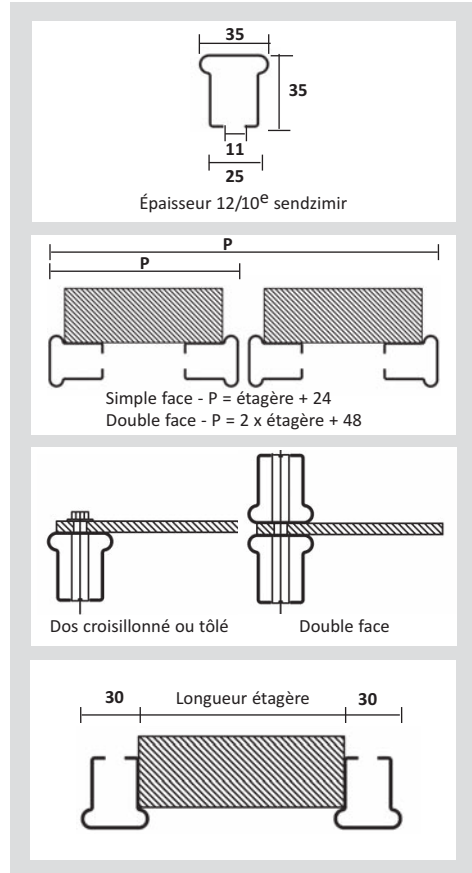

Montants H.(mm)	2000	2200	2500	3000
Réf.	1100A	1100B	1100C	1100D

Lot de 4 pieds plastique	Réf.	11905
--------------------------	------	-------

Pied métallique	Réf.	11907
-----------------	------	-------

Étagères L. 900 mm (L. utile 890mm) Ep.30 mm			
P. (mm)	Nbre Elts	Charge (kg)	Réf.
300	1	119	11201
360	1	132	11203
400	1	147	11205
400	2	175	11207
500	1	167	11209
500	2	206	11211
600	2	238	11213
720	2	264	11215
800	2	294	11217
800	4	350	11219

Étagères L. 1000 mm (L. utile 990 mm) Ep.30 mm			
P. (mm)	Nbre Elts	Charge (kg)	Réf.
300	1	95	11221
360	1	123	11223
400	1	126	11225
400	2	162	11227
500	1	131	11229
500	2	188	11231
600	2	190	11233
720	2	246	11235
800	2	240	11237
800	4	324	11239

Étagères L. 1250 mm (L. utile 1240 mm) Ep.30 mm			
P. (mm)	Nbre Elts	Charge (kg)	Réf.
300	1	73	11241
360	1	99	11243
400	1	103	11245
400	2	129	11247
500	1	112	11249
500	2	138	11251
600	2	146	11253
720	2	198	11255
800	2	206	11257
800	4	258	11259

Croisillons	L. (mm)	900	1000	1250
1 Croisillon toutes les 2 travées.				
Simple face	Réf.	11539	11541	11543
Simple face/2	Réf.	11545	11547	11549
Double face	Réf.	11551	11553	11555

Côtés tôle	H. (mm)	2000	2200	2500	3000
P. (mm)	300	Réf. 11101	11103	11105	11107
	360	Réf. 11109	11111	11113	11115
	400	Réf. 11117	11119	11121	11123
	500	Réf. 11125	11127	11129	11131
	600	Réf. 11133	11135	11137	11139
	720	Réf. 11141	11143	11145	11147
	800	Réf. 11149	11151	11153	11155

Panneaux de fond	H. (mm)	2000	2200	2500	3000
L.(mm)	900	Réf. 11501	11503	11505	11507
	1000	Réf. 11509	11511	11513	11515
	1250	Réf. 11517	11519	11521	11523

Plinthes H. 56 mm	L. (mm)	900	1000	1250
Réf.		11451	11453	11455

Accoupleur	Réf.	11561
------------	------	-------

Accessoires complémentaires

- Porte-étiquette
- Séparation
- Tablette perforée
- Arrêtoir
- Tablette de consultation

FINITION EN OPTION
RAL 7035 RAL 7016 RAL 5015



Rayonnage profilé

Rayonnage à structure profilée avec étagères barreautées. Peut-être utilisé avec ou sans isorel.
Charge maximale 200 kg par étagère. Ce rayonnage est compatible avec les bases mobiles p.13.

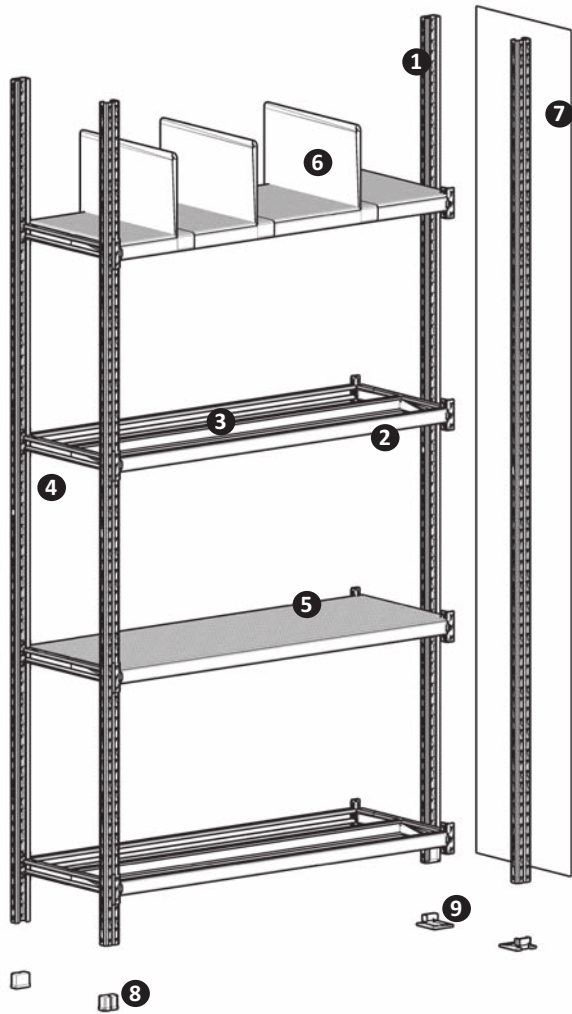

Réglage des étagères au pas de 25 mm.
Minimum utile entre 2 tablettes : 40 mm.
Premier niveau à 69 mm.

- ① Montant
- ② Profil extérieur
- ③ Profil intérieur
- ④ Profil entretoise
- ⑤ Dessus isorel
- ⑥ Séparation
- ⑦ Côté latéral
mélaminé blanc
- ⑧ Pied plastique
- ⑨ Pied métallique

FINITION
SENDZIMIR

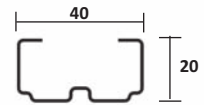

Épaisseur 12,5/10^e sendzimir

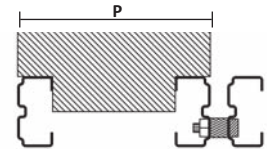

Simple face - P = étagère
Double face - P = 2 x étagère + 10



Assemblage en double face

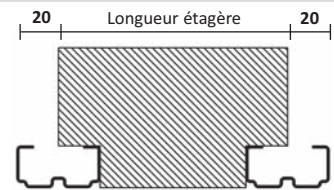

Montants	H.(mm)	1750	2000	2250	2500	Pied plastique	Réf.	13991	Pied métallique	Réf.	13993
	Réf.	1300A	1300B	1300C	1300D						

Etagères barreautées L. 1000 mm (L. utile 960) ép. 30 mm				
P. (mm)	Nbre Barreaux	Charge (kg)	Réf.	Réf. Dessus Isorel
300 *	3	135	13012	1302A
350 **	3	135	13014	1302B
400	3	135	13016	1302C
500	4	200	13018	1302D
600 *	4	200	13020	1302E
700 **	4	200	13022	1302F
800	5	200	13024	1302G

Etagères barreautées L. 1250 mm (L. utile 1210) ép. 30 mm				
P. (mm)	Nbre Barreaux	Charge (kg)	Réf.	Réf. Dessus Isorel
300 *	3	110	13032	1303A
350 **	3	110	13034	1303B
400	3	110	13036	1303C
500	4	160	13038	1303D
600 *	4	160	13040	1303E
700 **	4	160	13042	1303F
800	5	160	13044	1303G

Côtés latéraux mélaminé blanc 8 mm							
H. (mm)	1750	2000	2250	2500			
P. (mm)	350	Réf. 13101	13103	13105	13107		
	350	Réf. 13109	13111	13113	13115		
	400	Réf. 13117	13119	13121	13123		
	500	Réf. 13125	13127	13129	13131		
	600	Réf. 13133	13135	13137	13139		
	700	Réf. 13141	13143	13145	13147		
	800	Réf. 13149	13151	13153	13155		

Bacs de rétention H. 40 mm	
P. x L. (mm)	Réf.
400 x 1000	13051
400 x 1250	13053
500 x 1000	13055
500 x 1250	13057
600 x 1000	13059
600 x 1250	13061

* Dimensions pour archives stockage à la française.
** Dimensions pour archives stockage à l'italienne.

Accoupleur	Réf.	13995
------------	------	-------

Accessoires complémentaires

- Dessus étagère isorel blanc ou tôle galvanisée
- Panneau de fond
- Séparation coulissante
- Bacs de rétention

FINITION EN OPTION
Montant RAL 7016



Rayonnage mobile

La solution pour augmenter jusqu'à 70% la capacité de votre stockage sur la même surface qu'une solution en rayonnage fixe, pour vos locaux dédiés au stockage de pièces détachées, aux magasins, bibliothèques, réserves, à l'archivage aussi bien dans les environnements de bureaux qu'industriel.

Le principe est de déplacer les rangées en aménageant une seule allée de consultation, au gré du déplacement des bases mobiles. Nos 3 types de rayonnage (paroi tôleée, modulable et profilé) s'adaptent sur ces bases mobiles.

Ce principe permet d'éventuels extensions ou déménagements en laissant le sol en son état d'origine.

La hauteur de la base mobile est de 155 mm.



Entraînement par friction

Les galets à gorges, graissés à vie, roulent sur un réseau de rails auto alignant. Les galets moteurs sont reliés entre eux par des arbres de transmission sur toute la longueur de la base mobile garantissant une transmission uniforme du mouvement à toute la base. Produit fiable et robuste, seule une vérification annuelle du serrage des boulons et de la tension des chaînes est nécessaire.

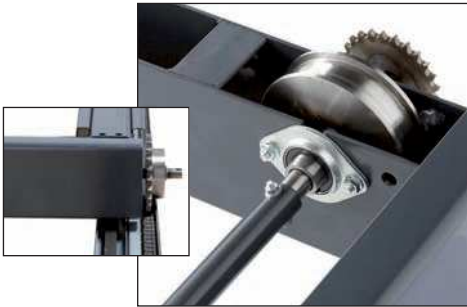

Rails et planchers

Les rails, dont le nombre est déterminé par la longueur des bases mobiles de 0,9 à 9 m de long, sont posés sur le sol fini et leur hauteur est compensée par un plancher de 19 mm et une rampe d'accès.

Volant et colonne de manoeuvre

La colonne équipée d'un volant intégrant un mécanisme de blocage de sécurité, permet une translation sans effort grâce à son système de simple ou double démultiplication.

Une option «serrure à clé» sur volant permet, si besoin, de préserver la confidentialité d'un groupe de base mobile.



Notre équipe vous conseille

02 47 71 25 50

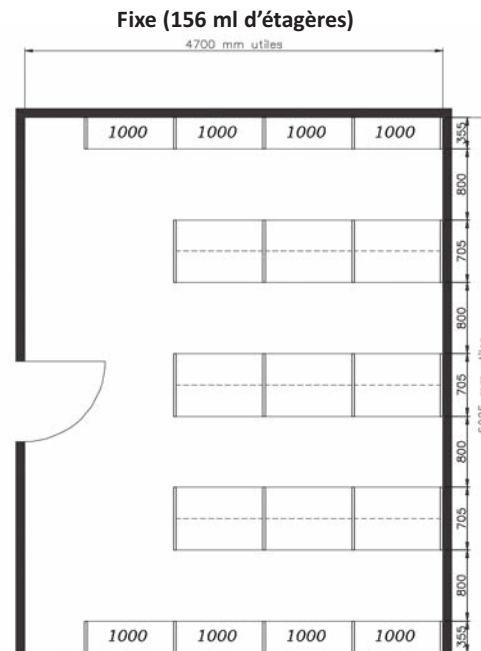
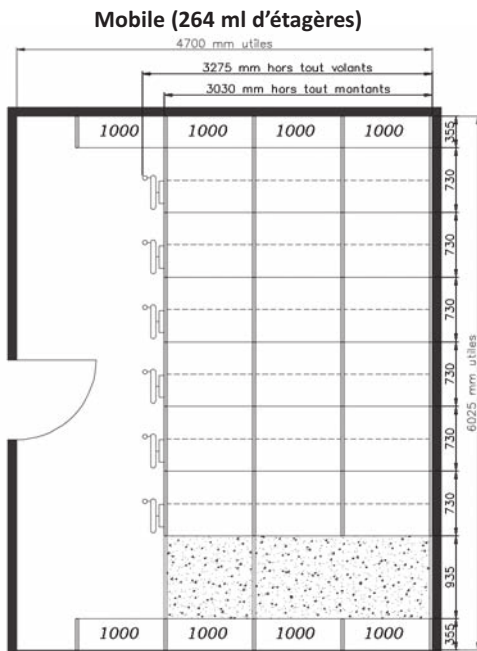

Solution Mobile = gain 70 % pour la même surface.



Rayonnage mi-lourd

Rayonnage constitué d'échelles et de longerons pour un stockage manuel de charges volumineuses et lourdes.

Charge maximale 900 kg par niveau.

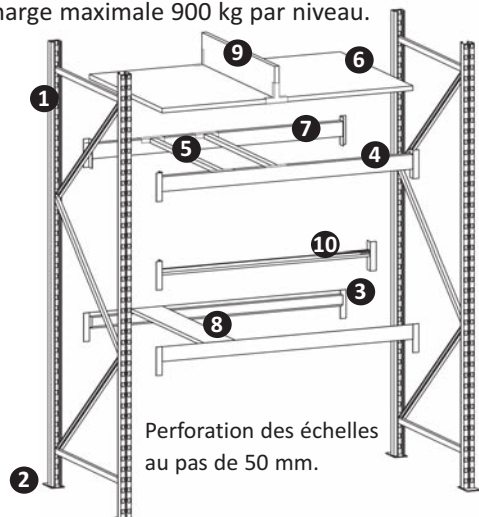

- ① Echelle
- ② Pied
- ③ Longeron profil «J» pour encastrer le platelage
- ④ Longeron profil «T» tube rectangulaire
- ⑤ Traverse
- ⑥ Platelage aggloméré
- ⑦ Fixation Z platelage sur longeron tube
- ⑧ Platelage en tôle galvanisé
- ⑨ Séparation aggloméré
- ⑩ Longeron penderie

FINITION	
Echelle	SENDZIMIR
Longeron	SENDZIMIR
Longeron tube	RAL 7035

Produits en stock

Echelles	H. (mm)	1500	1800	2100	2400	2700	3000
P. (mm)	500	Réf. 15001	15003	15005	15007	15009	15011
	600	Réf. 15013	15015	15017	15019	15021	15023
	700	Réf. 15025	15027	15029	15031	15033	15035
	800	Réf. 15037	15039	15041	15043	15045	15047
	900	Réf. 15049	15051	15053	15055	15057	15059
	1000	Réf. 15061	15063	15065	15067	15069	15071
	1100	Réf. 15073	15075	15077	15079	15081	15083
	1200	Réf. 15085	15087	15089	15091	15093	15095

Pied Réf. 15099	Cale Réf. 15930	Protection de montant Réf. 15671	Fixation au sol (2/échelle) Réf. 15960	Embout montant Réf. 25960
-----------------	-----------------	----------------------------------	--	---------------------------

Longerons	L.(mm)	900	1200	1500	1800	2100 *	2400 *	
Profils "J"		Charge/paire (kg)	850	850	820	700	470	
70 x 30 mm		Réf.	15151	15203	15207	15213	15219	15225
Profils "T"		Charge/paire (kg)	901	898	882	884	884	764
70 x 30 mm		Réf.	15202	15204	15209	15215	15221	15227
Profils "FI"		Charge/paire (kg)	901	898	882	884	844	764
70 x 30 mm		Réf.	1520A	15205	15211	15217	15223	15229

Anti devers *	L. (mm)	500	600	700	800	900	1000	1100	1200
	Réf.	15623	15625	15627	15629	15631	15633	15635	15637

Platelage aggro. 22 mm	L.(mm)	900	1200	1500	1800	2100	2400				
		Nbre Elts	Réf.	Nbre Elts	Réf.	Nbre Elts	Réf.	Nbre Elts	Réf.	Nbre Elts	Réf.
	P. (mm)	500	1 15301	2 15317	2 15333	2 15349	3 15365	3 15381			
		600	1 15303	2 15319	2 15335	2 15351	3 15367	3 15383			
		700	1 15305	2 15321	2 15337	2 15353	3 15369	3 15385			
		800	1 15307	2 15323	2 15339	2 15355	3 15371	3 15387			
		900	1 15309	2 15325	2 15341	2 15357	3 15373	3 15389			
		1000	1 15311	2 15327	2 15343	2 15359	3 15375	3 15391			
		1100	1 15313	2 15329	2 15345	2 15361	3 15377	3 15393			
	1200	1 15315	2 15331	2 15347	2 15363	3 15379	3 15395				

Fixation Z platelage aggloméré sur profil "T" (4 par nombre d'éléments) - Réf. 15397

Traverses support platelage	L. (mm)	600	700	800	900	1000	1100	1200
	Réf. pour longeron "J"	15699	15701	15703	15705	15707	15709	15711
	Réf. pour longeron "T"	15720	15721	15723	15725	15727	15729	15731

Platelage métalliques	L. (mm)	900	1200	1500	1800	2100	2400
	Réf.	Réf.	Réf.	Réf.	Réf.	Réf.	Réf.
P. (mm)	500	15401	15407	15413	15419	15425	15431
	600	15403	15409	15415	15421	15427	15433
	800	15405	15411	15417	15423	15429	15435
	1000	1543D	15437	15451	15453	15455	15457

Platelage fil	L. (mm)	880	1090	Charges (kg)	Plaque de charge	Réf.	15980
Sur profil "T"	Réf.	Réf.					
P. (mm)	600	15501	15502	500			
	800	15503	15504	500			
	900	15505	15506	800			
	1000	15507	15508	800			

Accessoires complémentaires

- Séparation verticale métallique ou aggloméré
- Longeron stockage de pneus
- Longeron penderie

FINITION EN OPTION
RAL 7016



Inventory Management System
Warehouse Aisle 101
Shelving Unit 101-01
Date: 10/26/2023
By: J. Smith

Item	Quantity	Location
White T-shirt	100	Shelving Unit 101-01
Black T-shirt	100	Shelving Unit 101-01
Red T-shirt	100	Shelving Unit 101-01
White T-shirt	100	Shelving Unit 101-01
Black T-shirt	100	Shelving Unit 101-01
Red T-shirt	100	Shelving Unit 101-01

WHITE T-SHIRT
XS

BLACK T-SHIRT
XS

BLACK T-SHIRT
XS

RED T-SHIRT
XS

WHITE T-SHIRT
XS

BLACK T-SHIRT
XS

WHITE T-SHIRT
XS

BLACK T-SHIRT
XS

WHITE T-SHIRT
XS

BLACK T-SHIRT
XS

WHITE T-SHIRT
XS
M. 5 PCS
D. 1.19 PCS
10/26/2023



Roue en nylon polyuréthane Ø 160 mm.

Hauteur totale : 190 mm.

Charge maximale suivant le chariot : 1200 kg.

Porte-mains	L. (mm)	600	800	1000	1200
	Réf.	45967	45968	45970	45972
Supports roulettes	L. (mm)	600	800	1000	1200
	Réf.	45974	45975	45976	45977
Roue fixe	Réf.	45956	Roue pivotante avec frein	Réf.	45960

Notre équipe vous conseille
02 47 71 25 50



CALDIE

K340

Z160

GLHAX

CALDIE

CALDIE

CALDIE

Z160

Z160

Z160

K340

K340

K340

GLHAX

GLHAX

GLHAX

K490

K390

ALUMINIUM

ALUMINIUM

GLHAX

GLHAX

BRONZE

LAITON

ALUMINIUM

ALUMINIUM

6 PANS LAITON

INOX

INOX

INOX

INOX

6 PANS LAITON

6 PANS ACIER



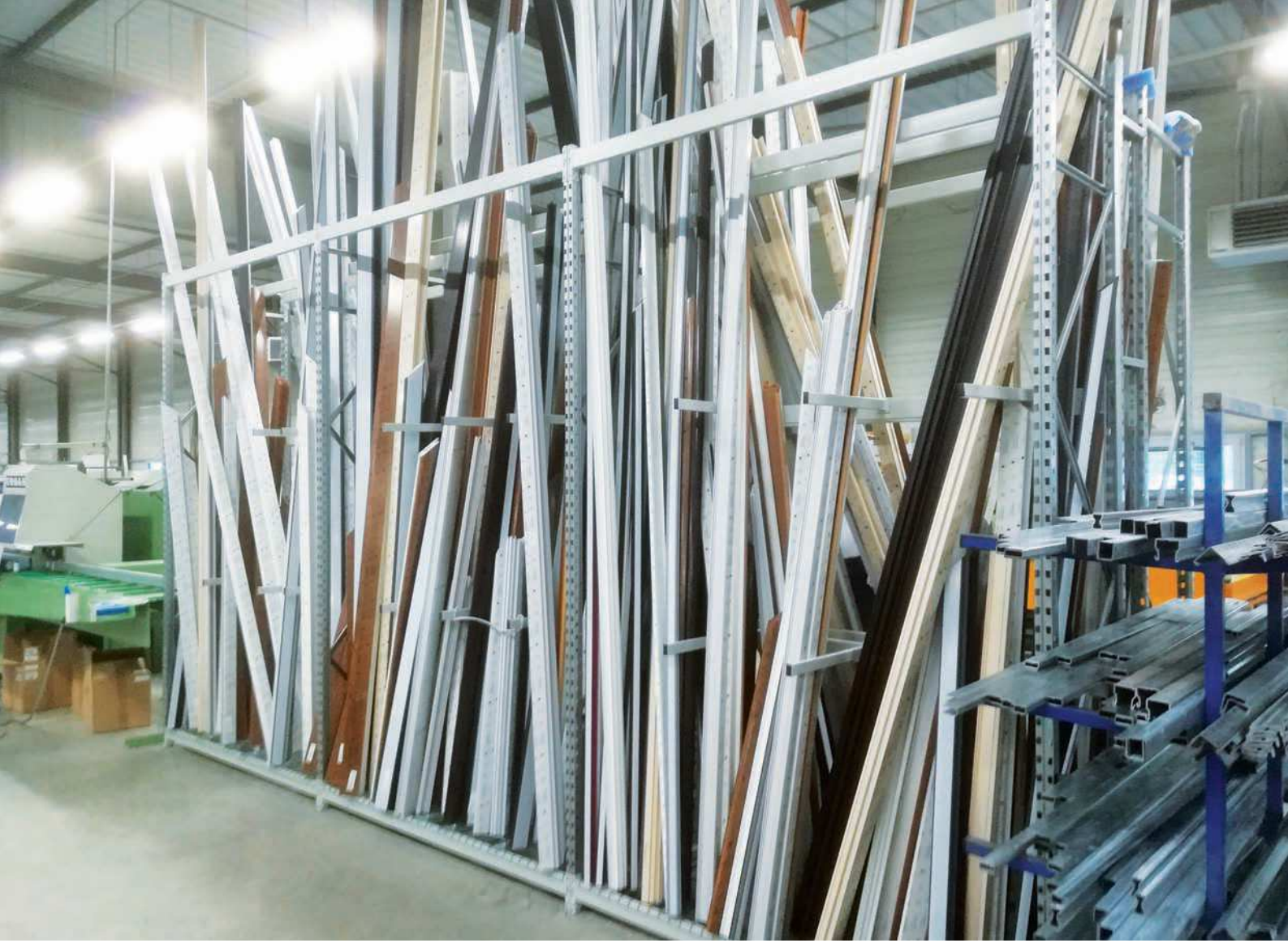

Stockage vertical

La solution pour le stockage de vos pièces longues.
L'ossature est constituée d'éléments standards du rayonnage mi-lourd (Voir pages 14-15).

Pour le stockage de vos pièces légères et longues

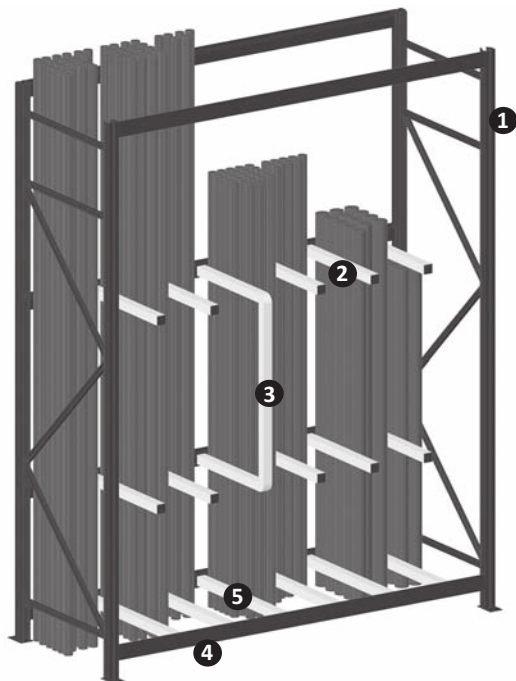

FINITION	
Echelle	SENDZIMIR
Longeron	SENDZIMIR
Longeron tube	RAL 7035

 Produits en stock

- ❶ Echelle
- ❷ Bras séparateur
- ❸ Séparation verticale
- ❹ Longeron tube
- ❺ Traverse de stockage

Structure échelles et longerons (Voir pages 15).

Bras séparateur 40 x 20 L. 500 mm	Réf.	30802	Séparation verticale H. 600 x P. 1000 pour rayonnage 1100 mm	Réf.	15611			
Traverses de stockage	P.(mm)	600	700	800	900	1000	1100	1200
	Réf.	15720	15721	15723	15725	15727	15729	15731
Barres de sécurité 40 x 20	L.(mm)	900	1200	1500	1800	2100	2400	
	Réf.	15751	15753	15755	15757	15759	15761	
Support barre escamotable	Réf.	15771						

Pour le stockage de vos panneaux

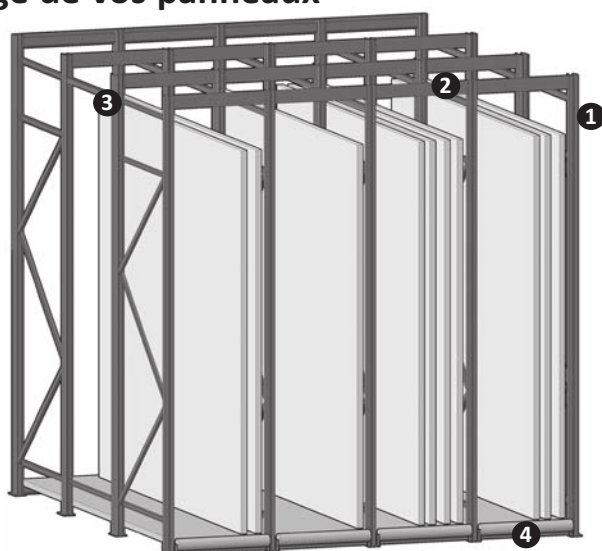

- ❶ Echelle
- ❷ Longeron
- ❸ Liaison d'échelle
- ❹ Rouleau acier

Structure échelles et longerons (Voir pages 15).

Longeron tube 50 x 30 L. 300 mm	Réf.	15979	Boulon (4 par longeron)	Réf.	25591			
Liaisons d'échelle	L. (mm)	600	700	800	900	1000		
	Réf.	25100	25101	25103	25105	25107		
Liaisons d'échelle 3 montants	L. (mm)	600	700	800	900	1000		
	Réf.	25121	25123	25125	25127	25129		
Support rouleau (2 par rouleau)	Réf.	15975	Rouleau Ø 50 mm L. 300 mm	Réf.	40231	Fixation Z pour platelage	Réf.	15397



RAYONNAGE À PALETTES

Stockez vos palettes aux normes de sécurité en vigueur



Upper levels of shelving containing wooden crates on pallets. The crates are stacked high and appear to contain various industrial components or materials. Some crates have labels, including one that reads "PINTCO".

Lower levels of shelving containing blue metal shelving units. One unit prominently displays the text "STERMOS INDUSTRIES". The units are filled with various metal parts, including what looks like engine components or valves.

A yellow pallet jack is visible on the floor, positioned near a stack of wooden crates on a pallet. The floor is marked with yellow lines.

Rayonnage à palettes

Rayonnage robuste pour charges lourdes et palettes de différentes dimensions.
Chargement au chariot élévateur ou gerbeur.

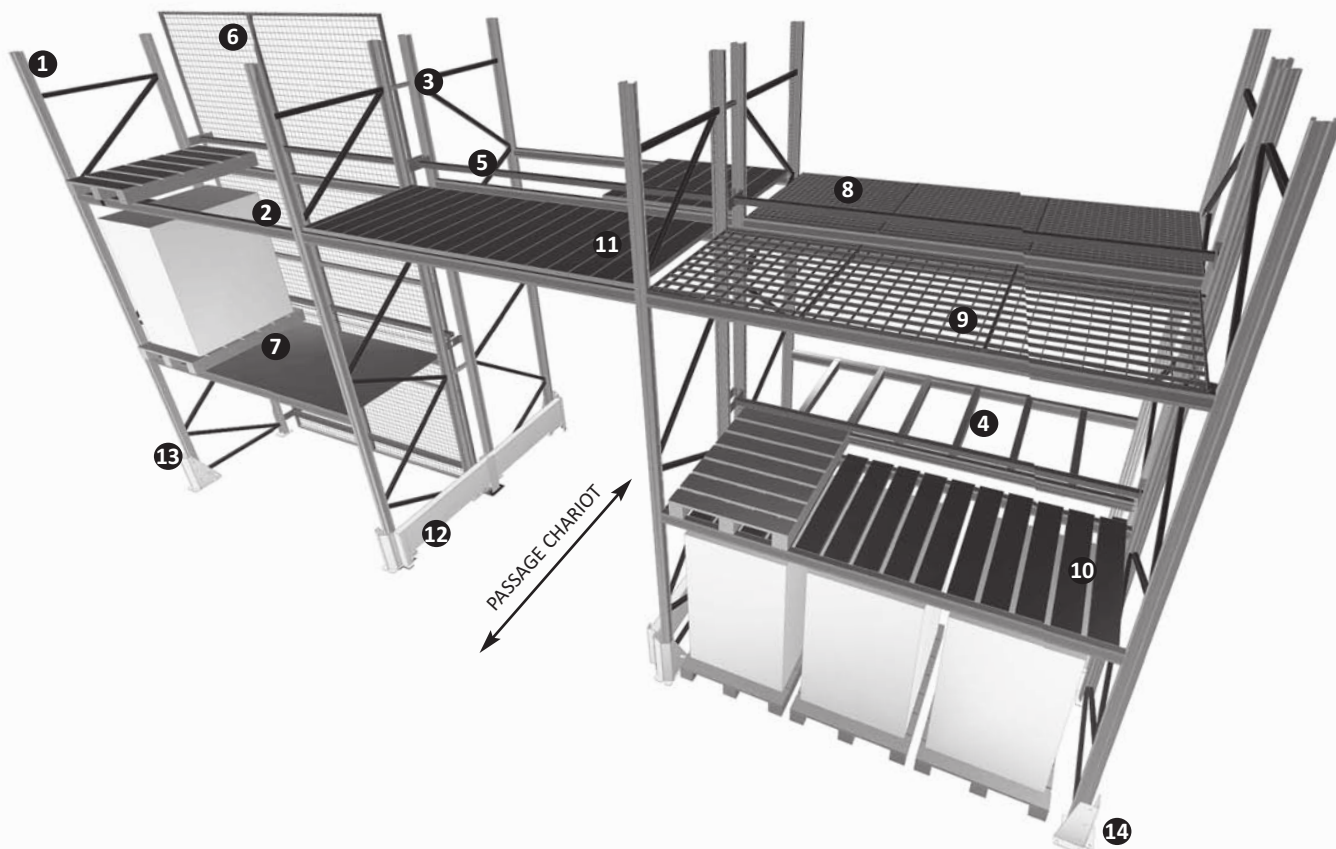

- ❶ Echelle
- ❷ Longeron
- ❸ Liaison d'échelle
- ❹ Traverse de stockage direct
- ❺ Tube butée
- ❻ Grille anti-chute
- ❼ Platelage aggloméré avec zed
- ❽ Platelage caillebotis
- ❾ Platelage fil avec renfort
- ❿ Platelage sapin ajouré
- ⓫ Platelage sapin plein
- ⓬ Protection d'extrémité
- ⓭ Protection rectangulaire
- ⓮ Protection d'angle

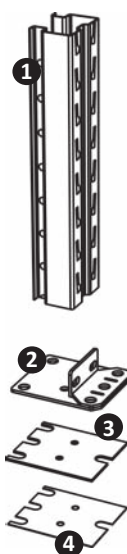

- ❶ Montant d'échelle perforé au pas de 50 mm
- ❷ Pied
- ❸ Cale ép. 3 mm
- ❹ Cale ép. 1 mm

Exemple de croisillonement

H. 4400 x P. 1100 mm
H. des noeuds (mm) - L. diagonales (mm)

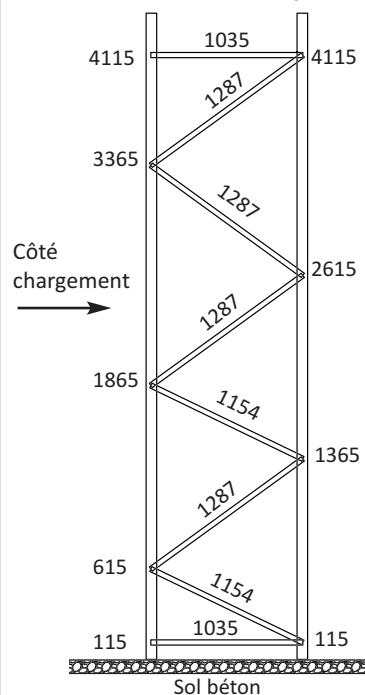



Rayonnage à palettes



Echelles

Chaque échelle est constituée de 2 montants en acier S355MC Sendzimir avec 12 plis, perforation au pas de 50 mm. La largeur du montant est de 85 mm.

Le croisillonement est assuré par des traverses et diagonales 35 x 25 mm boulonnées sur chaque montant. Les montants reposent sur des pieds 120 x 140 mm adaptés à la charge supportée par l'échelle.

FINITION	
Echelle	SENDZIMIR
Longeron	RAL 2004

Produits en stock

Echelles		H. (mm)	2500	3000	3500	4000	4500	5000	5500	6500
P. (mm)	800	Réf.	7000A	7000B	7000C	7000D	7000E	7002H	7002Y	7002L
	1000	Réf.	7000K	70003	70006	70009	70012	7002I	7002Z	7002M
	1100	Réf.	7000L	70004	70007	70010	70013	7002J	70032	7002N
	1200	Réf.	7000M	70005	70008	70011	70014	7002K	70034	7002O

Pied pour montant 85 mm	Réf.	70051	Cale ép. 1	Réf.	70151	Cale ép. 3	Réf.	70153	Fixation au sol	Réf.	70300
--------------------------------	------	-------	-------------------	------	-------	-------------------	------	-------	------------------------	------	-------

Longerons

Constitués par un profilage ou l'assemblage de 2 C emboîtés et soudés.

Le longeron se fixe à chaque extrémité avec 1 connecteur à 4 griffes permettant le maintien dans les perforations de l'échelle.

Verrouillage par goupille de sécurité (pour éviter tout décrochage accidentel).

La capacité des longerons varie en fonction de la configuration de l'installation, les valeurs ci-dessous sont données dans la configuration suivante : Palette façade 800 ou 1000 mm, profondeur 1200 mm stockées sur un rayonnage de profondeur 1100 mm, hauteur des niveaux 1250, 2500 et 3750 mm.

Longerons		Pour le stockage des palettes façade 800				Façade 1000	
Section	L. (mm)	1000	1900	2700	3600	2300	3300
100 x 50 ép. 1,5	Charge / paire (kg)	3856	2281	1664		1956	
	Réf.	70101	70102	70103		70121	
120 x 50 ép. 1,5	Charge / paire (kg)			2453			
	Réf.			7010K			
130 x 50 ép. 1,5	Charge / paire (kg)			2849			2061
	Réf.			70105			70122
145 x 50 ép. 1,75	Charge / paire (kg)			3781			3837
	Réf.			7010M			70124
150 x 50 ép. 1,5	Charge / paire (kg)						2450
	Réf.						70123
140 x 50 ép. 1,5	Charge / paire (kg)				1975		
	Réf.				70107		
160 x 50 ép. 1,75	Charge / paire (kg)				4094		
	Réf.				7012E		

Contreventements

La mise en place de contreventements horizontaux et verticaux est nécessaire pour assurer la stabilité du rayonnage.

Ces contreventements s'imposent lors de l'implantation d'une seule travée avec un ou plusieurs niveaux ou lorsque l'ensemble de l'implantation ne dispose que d'un seul niveau.



Accessoires

Liaisons d'échelles	L. (mm)	200	300
	Réf.	70920	70930

Signalétique obligatoire

Pour respecter le poids des produits stockés et leur emplacement, l'I.N.R.S ordonne l'affichage obligatoire :

«...chaque installation doit comporter une plaque constructeur...»

Extrait de l'I.N.R.S. ED 771 - SEPT 2017 3.2.8 Indications de charges et plaque constructeur page 22.



Plaque de charge MJ80	L. x l. (mm)	460 x 300
	Réf	70969



Accessoires complémentaires

- Support fûts
- Support conteneurs
- Support outillage



Equipement de sécurité

Platelages

Produits en stock

Les platelages permettent de stocker vos produits non palettisés, d'améliorer la sécurité de votre stockage et protéger les passages piétons.

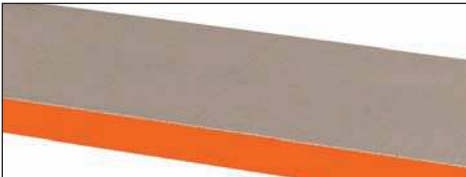
Platelages aggloméré ép. 22 mm non porteur		L. (mm)	1900	2300	2700	3300	3600
			Réf.	Réf.	Réf.	Réf.	Réf.
	P. (mm)	800	70860	70861	70862	70863	70864
		1000	70865	70866	70867	70868	70869
		1100	70870	70871	70872	70873	70874
		1200	70875	70876	70877	70878	70879

Fixation en Z pour platelage	Réf.	70880
------------------------------	------	-------

Traverses de stockage	L. (mm)	800	1000	1100	1200
	Charge / paire (kg)	1200	1200	1200	1200
	Réf.	70500	70501	70503	70505

Platelages sapin ajouré ép. 27 mm non porteur		L. x P. (mm)	890 x 800	890 x 1000	890 x 1100	890 x 1200
		Réf.	70840	70845	70850	70853
		L. x P. (mm)	1090 x 800	1090 x 1000	1090 x 1100	1090 x 1200
		Réf.	70841	70846	70851	70854

Platelages sapin jointif ép. 27 mm non porteur		L. x P. (mm)	890 x 800	890 x 1000	890 x 1100	890 x 1200
		Réf.	7085 A	70855	70857	70859
		L. x P. (mm)	1090 x 800	1090 x 1000	1090 x 1100	1090 x 1200
		Réf.	7085 B	70856	70858	7085 C

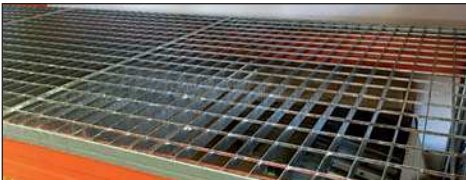
Platelages caillebotis galvanisé		L. x P. (mm)	890 x 800	890 x 1000	890 x 1100	890 x 1200
Maille 44 x 66 mm section 30/2	Capacité (kg)		1036	823	743	684
	Uniformément répartie					
	Réf.		70801	70806	70811	70814
		L. x P. (mm)	1090 x 800	1090 x 1000	1090 x 1100	1090 x 1200
	Capacité (kg)		1283	1020	920	847
	Uniformément répartie					
	Réf.		70802	70807	70812	70818



Platelages fil électrozingué		L. x P. (mm)	880 x 800	880 x 1000	880 x 1100	880 x 1200
3 omégas par platelage - Maille 50 x 100 mm	Capacité (kg)		500	800	800	800
	Uniformément répartie					
	Réf.		70820	70825	70830	70835
		L. x P. (mm)	1090 x 800	1090 x 1000	1090 x 1100	1090 x 1200
	Capacité (kg)		500	800	800	800
	Uniformément répartie					
	Réf.		70821	70826	70831	70837



FRAGILE
HANDLE WITH CARE

FRAGILE
HANDLE WITH CARE

FRAGILE



Equipement de sécurité

Protections d'échelle

Elles protègent les montants les plus exposés aux chocs des engins de manutention.

FINITION

RAL 1004

RAL 2004

Produits en stock



Protections de montant	H. x L. (mm)	Réf.
1	400 x 160	70201
2 Pour longeron bas	400 x 160	70202



Protection d'angle	H. x L. (mm)	Réf.
	400 x 180	70205



Protection plastique PEHD avec 2 sangles	l. (mm)	79 à 92	93 à 106
		Réf.	Réf.
H. (mm)	500	70251	70253



Protection rectangulaire	H. x L. (mm)	Réf.
	400 x 160	20651



Protection d'angle	H. x L. (mm)	Réf.
	400 x 180	20653



Bout de rangée simple face avec profil métallique	H. x L. (mm)	Réf.
	400 x 800	70208
	400 x 1000	70210
	400 x 1100	70211
	400 x 1200	70212

Bout de rangée double face avec profil métallique	H. x L. (mm)	Réf.
	400 x 2400	70224



Bout de rangée simple face avec bastaings	H. x L. (mm)	Réf.
	400 x 1100	70243

Bout de rangée double face avec bastaings	H. x L. (mm)	Réf.
	400 x 2400	70245



Protection mur de bâtiment	Dimensions (mm)	Réf.
IPN	H. 400	70247
Profil	L. 1500	7024A



Equipements de sécurité

Butée de palettes

Produits en stock

Les butées se montent à l'arrière des rayonnages pour éviter les chutes de palettes et protéger les grilles anti-chutes.

Elles sont constituées d'un tube 50 x 40 mm et de supports dont le débord dépend de la palette à stocker.

FINITION
RAL 2004



Butées de palettes	L. (mm)	1900	2300	2700	3300	3600	3900
	Réf.	70619	70623	70627	70633	70636	70639
Support butée débord réglable de 75 - 100 - 125 mm				Réf.			70601
Support butée sans débord				Réf.			70645

Grilles anti-chutes

Ce dispositif de retenue est installé sur la face arrière des rangées simples, en bordure d'allées de circulation, d'aires de transit ou de postes de travail.

FINITION
RAL 7037

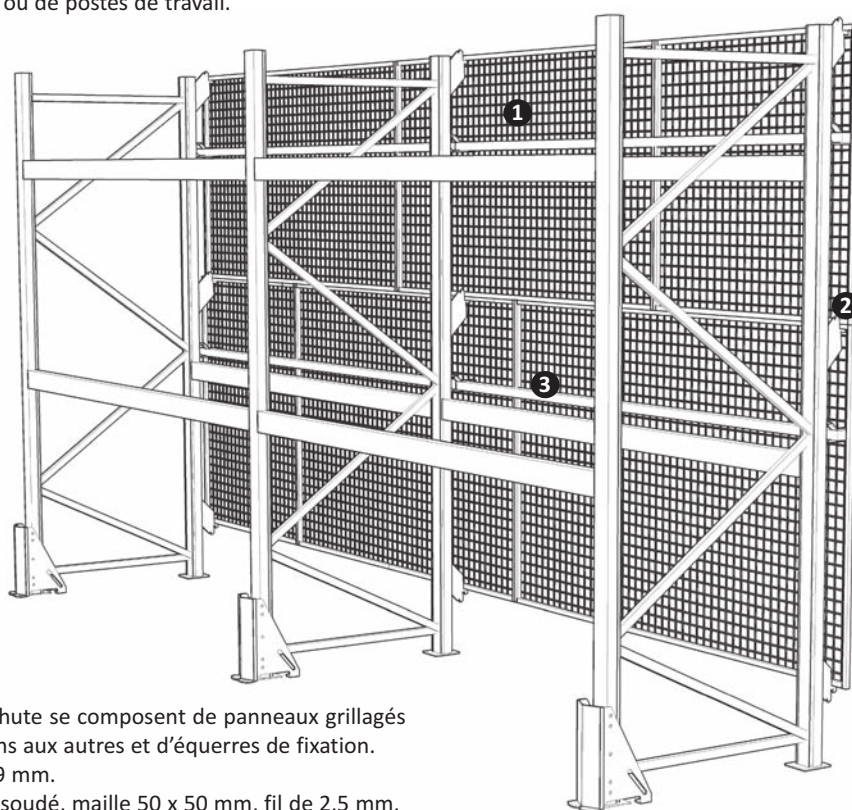

- ❶ Panneau grillagé
- ❷ Équerre
- ❸ Butée de palette

Les grilles anti-chute se composent de panneaux grillagés boulonnés les uns aux autres et d'équerres de fixation.

Cadre : 19 x 19 mm.

Grillage : treillis soudé, maille 50 x 50 mm, fil de 2,5 mm.

Finition : poudre époxy.



Équerre plate

Panneaux grillagés		H. (mm)	700	1200	1500			
L. (mm)	1100	Réf.	70701	70703	70705			
	2200	Réf.	70707	70709	70711			
Équerres plates	Débord (mm)	50	100	150	200	250	300	400
	Réf.	70721	70723	7072D	70724	7072A	7072B	7072C
Sachet de 10 goupilles de sécurité pour équerre plate								Réf. 7072E
Équerres triangulaires				Débord (mm)		150	210	
				Réf.		70725	70727	
Accessoires de coupe panneaux			L. (mm)	700	1200	1500		
			Réf.	70713	70715	70717		
Sachet de 10 clips 17 x 39 mm					Réf.	70731		
Sachet de 50 boulons pour équerres					Réf.	70733		
Sachet de 50 boulons inter-panneaux					Réf.	70735		
Sachet de 10 cornières départ au sol					Réf.	70728		

Notre équipe vous conseille
02 47 71 25 50



B

C



Contrôle de vos rayonnages

Pour la sécurité de votre personnel et de vos biens, l'I.N.R.S préconise :

«...au moins tous les ans, une vérification périodique approfondie par une personne compétente employée par l'utilisateur ou le constructeur, ou une entreprise spécialisée, ou un organisme de contrôle...»

Extrait de l'I.N.R.S. ED 771 - SEPT 2017 4.2.9 Maintenance page 29.

Pour vous faciliter cette démarche, MJ80 accompagné d'un organisme de contrôle réalise un audit complet de vos rayonnages.

A l'issue de cette inspection, un rapport détaillé vous est remis.

Ce support nous permet de vous proposer une remise en état de vos installations afin de lever l'ensemble des défauts constatés et de vous livrer une installation conforme à la réglementation.

Lors de la vérification périodique seront contrôlés principalement :

- L'aplomb des rayonnages.
- L'état et l'efficacité des cales de pieds, des dispositifs d'ancrage et verrouillage, du boulonnage et la présence des goupilles de sécurité.
- Les déformations globales des montants, des lisses.
- Les déformations localisées.
- Les éléments de structure.
- L'état des charges.
- La présence de la plaque de charge.

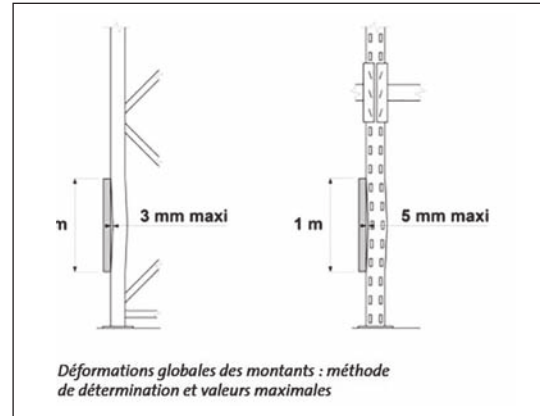

Signalétique obligatoire

Pour respecter le poids des produits stockés et leur emplacement, l'I.N.R.S ordonne l'affichage obligatoire :

«...chaque installation doit comporter une plaque constructeur...»

Extrait de l'I.N.R.S. ED 771 - SEPT 2017 3.2.8 Indications de charges et plaque constructeur page 22.

Notre équipe vous conseille

02 47 71 25 50

Plaque de charge MJ80	L. x l. (mm)	460 x 300
	Réf	70969





Rayonnage à accumulation

Les marchandises sont chargées dans les couloirs, palette par palette et les unes derrière les autres. Les allées sont supprimées, permettant d'augmenter le volume de stockage.

FINITION	
Echelle	SENDZIMIR
Longeron	RAL 2004

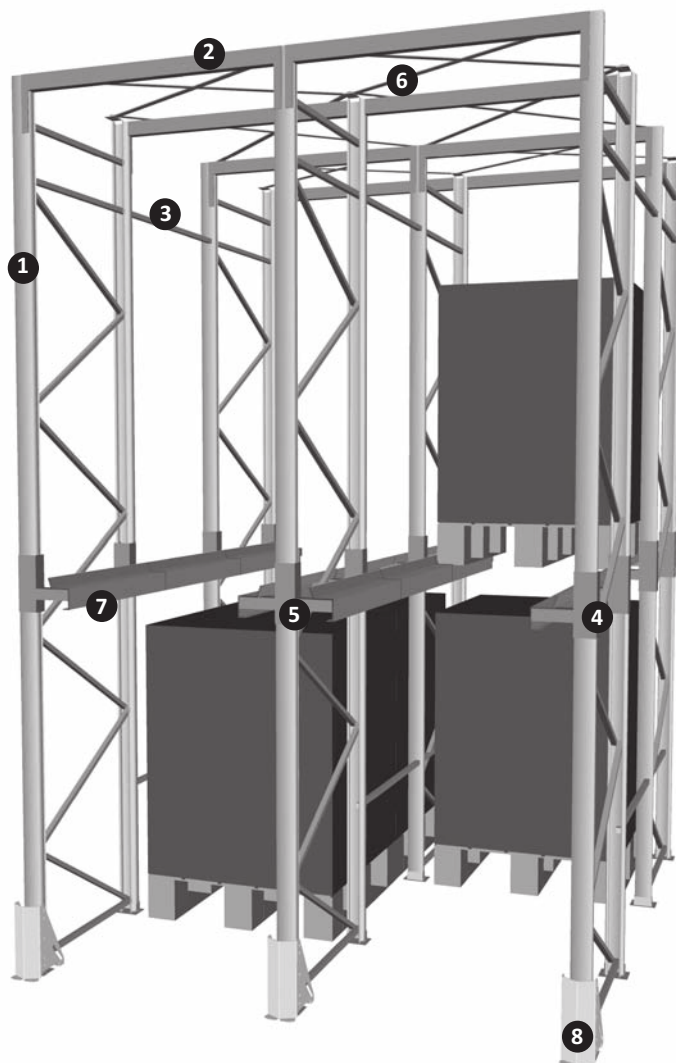

- ① Echelle
- ② Longeron de pontage
- ③ Liaison d'échelle
- ④ Console simple
- ⑤ Console double
- ⑥ Contreventement
- ⑦ Lisse
- ⑧ Protection des montants

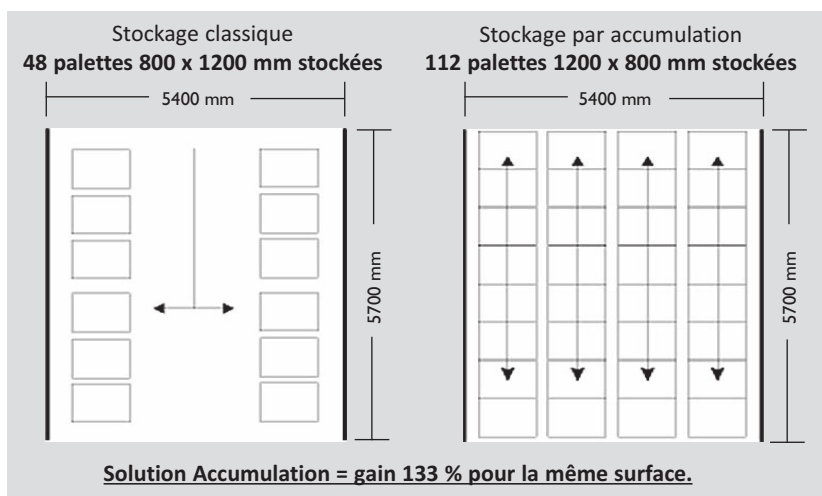

Notre équipe vous conseille
02 47 71 25 50



Rayonnage pour tourets

Rayonnage conçu pour des tourets de \varnothing 1050 mm maximum et de poids 1000 kg maximum.
Composé d'échelles, de longerons, de 2 cornières (boulonnées sur les faces des montants) avec un centreur et d'un axe support touret.

FINITION	
Echelle	SENDZIMIR
Longeron	RAL 2004

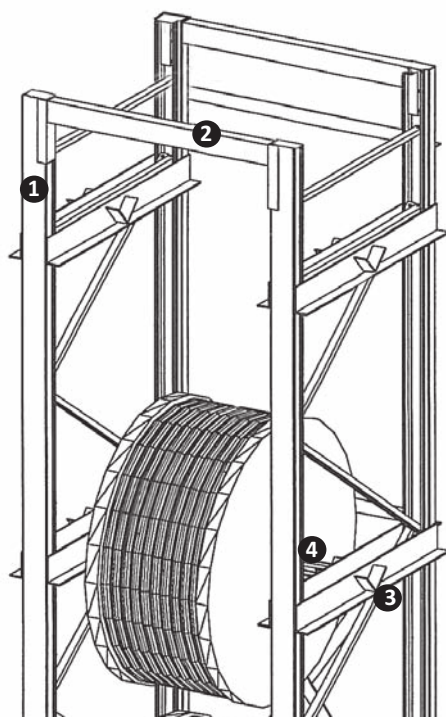

- ① Echelle
- ② Longeron
- ③ Traverse support touret
- ④ Axe support touret

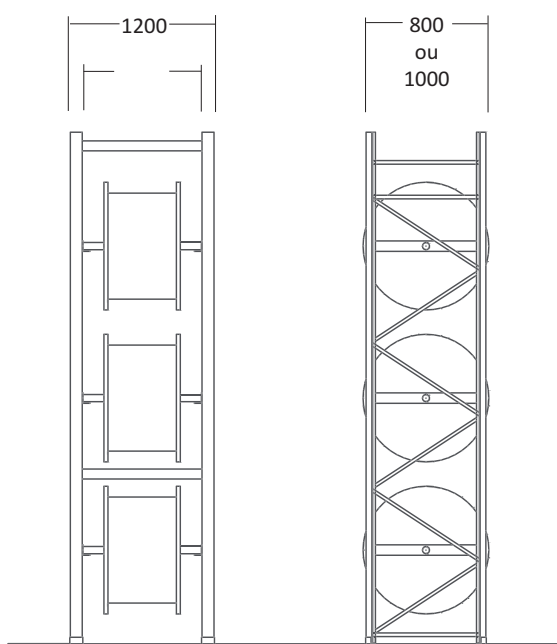

Notre équipe vous conseille
02 47 71 25 50

Echelles 85 x 65 mm	P. (mm)	800	1000	Longerons 100 x 50 mm L. 1000 mm	Réf.	70101					
H.(mm)	2500	Réf.	7000A	7000K							
	3000	Réf.	7000B	70003							
	3500	Réf.	7000C	70006							
Supports touret	P. (mm)	800	1000	Axe Touret \varnothing 40 mm L. 980 mm	Réf.	70954					
	Réf.	70950	70952								
Pied	Réf.	70051	Cale ép. 1 mm	Réf.	70151	Cale ép. 3 mm	Réf.	70153	Fixation au sol	Réf.	70300
Plaque de charge	Réf.	70969	Boulon 10 x 25	Réf.	70167						



20

Technical specification sheet with diagrams and text.

Rayonnage extérieur

Le rayonnage à palettes extérieur est un rayonnage spécifique.

Il doit être dimensionné pour répondre aux contraintes géographiques de surcharge liées aux intempéries, vent, pluie et neige.

FINITION
GALVANISÉE

La structure est constituée de montants d'échelles galvanisés à chaud et croisillonnés.

La fixation au sol est assurée par des ancrages fixés dans une dalle ou des plots bétons non fissurés afin de garantir la reprise de charge. Il est possible d'équiper ce rayonnage de tube butée, caillebotis, protections de montants, d'une couverture.

L'ensemble de ce matériel est galvanisé à chaud et non «sendzimir» afin de garantir une résistance aux intempéries sur le long terme.

Chaque solution proposée fait l'objet d'un dimensionnement précis tenant compte de la situation géographique du projet.

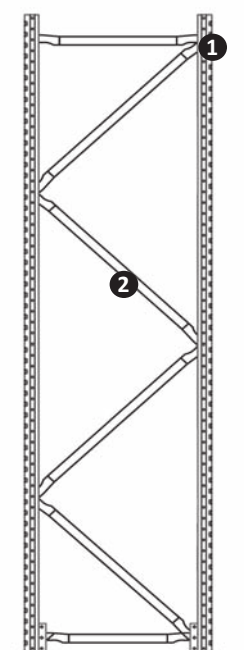
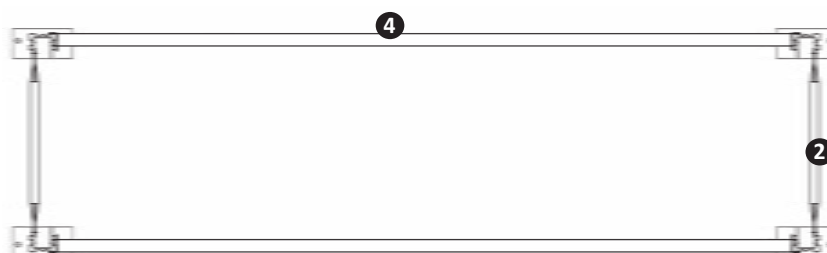

Sol béton

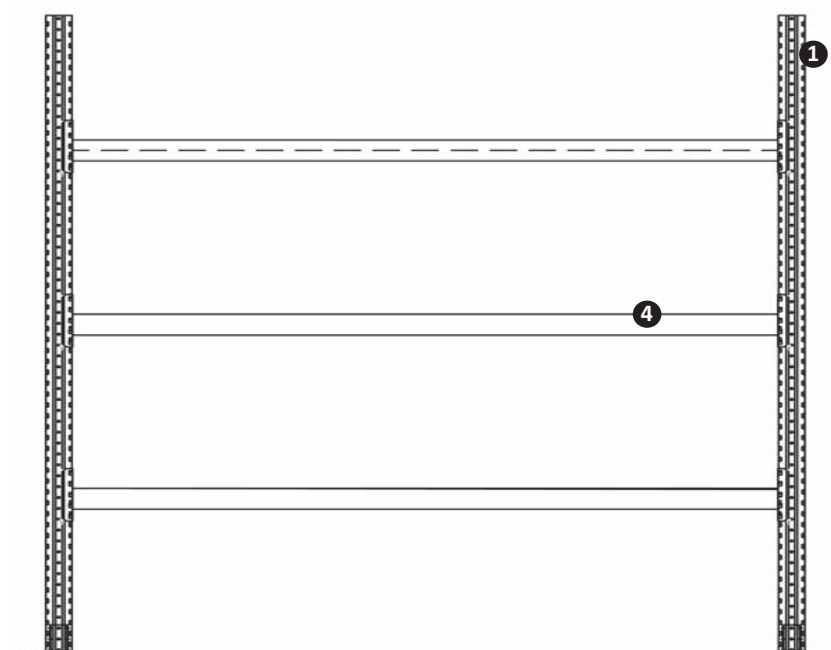

Sol béton

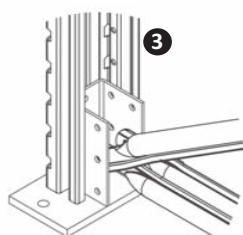

- ❶ Echelle galvanisée à chaud
- ❷ Croisillonement
- ❸ Assemblage pied/montant
- ❹ Longeron galvanisé à chaud

Notre équipe vous conseille
02 47 71 25 50



1706605
8312
5009041
8314
5209039

11
GP Pentax

GN 22057
MT



Plateaux extensibles



FINITION

RAL 1018

Plateaux extensibles pour rayonnage

Le plateau extensible se compose d'un châssis fixe bridé sur les longerons du rayonnage et d'un cadre coulissant avec un système de blocage en position fermée.

Ce système permet d'accéder aux produits rangés sur palettes ou en vrac sans difficulté. Il facilite également le prélèvement des pièces semi-lourdes et lourdes : il peut s'effectuer manuellement ou à l'aide d'un palan.

Il s'adapte sur tous rayonnages à palettes existants. Il est possible de le fixer au sol ou sur un poste de travail.

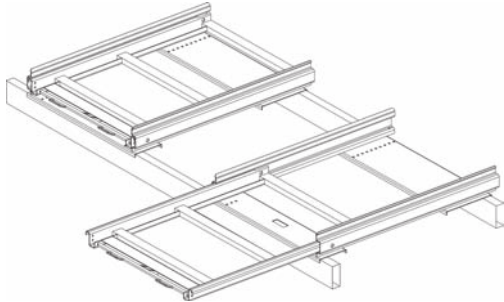
Extension 70 % - Charge maximum 750 kg	Pour palettes		Hors tout		Réf.
	L. (mm)	P. (mm)	Façade (mm)	P. (mm)	
	800	1200	896	1225	70881
	1000	1200	1096	1225	70883

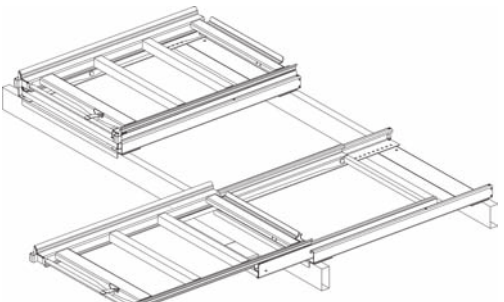
Extension 100 % - Charge maximum 500 kg	Pour palettes		Hors tout		Réf.
	L. (mm)	P. (mm)	Façade (mm)	P. (mm)	
	800	1200	885	1255	70885
	1000	1200	1085	1255	70887

Plateaux extensibles au sol

Le plateau extensible se compose d'un U coulissant guidé sur deux rails fixés au sol et de deux fourches avec un système de blocage en position fermée et d'un levier de manoeuvre.

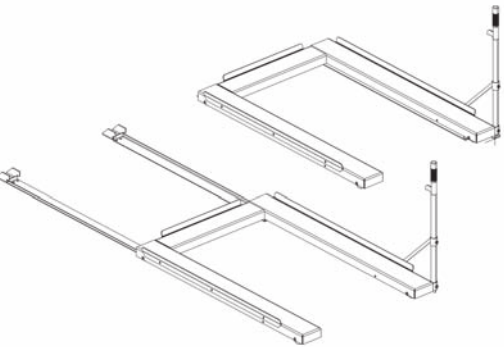
Extension 85 % - Charge maximum 1000 kg	Pour palettes		Hors tout		Réf.
	L. (mm)	P. (mm)	Façade (mm)	P. (mm)	
	800	1200	890	1270	70891
	1000	1200	1090	1270	70893
Lot de fixation au sol				Réf.	70895

Notre équipe vous conseille
02 47 71 25 50





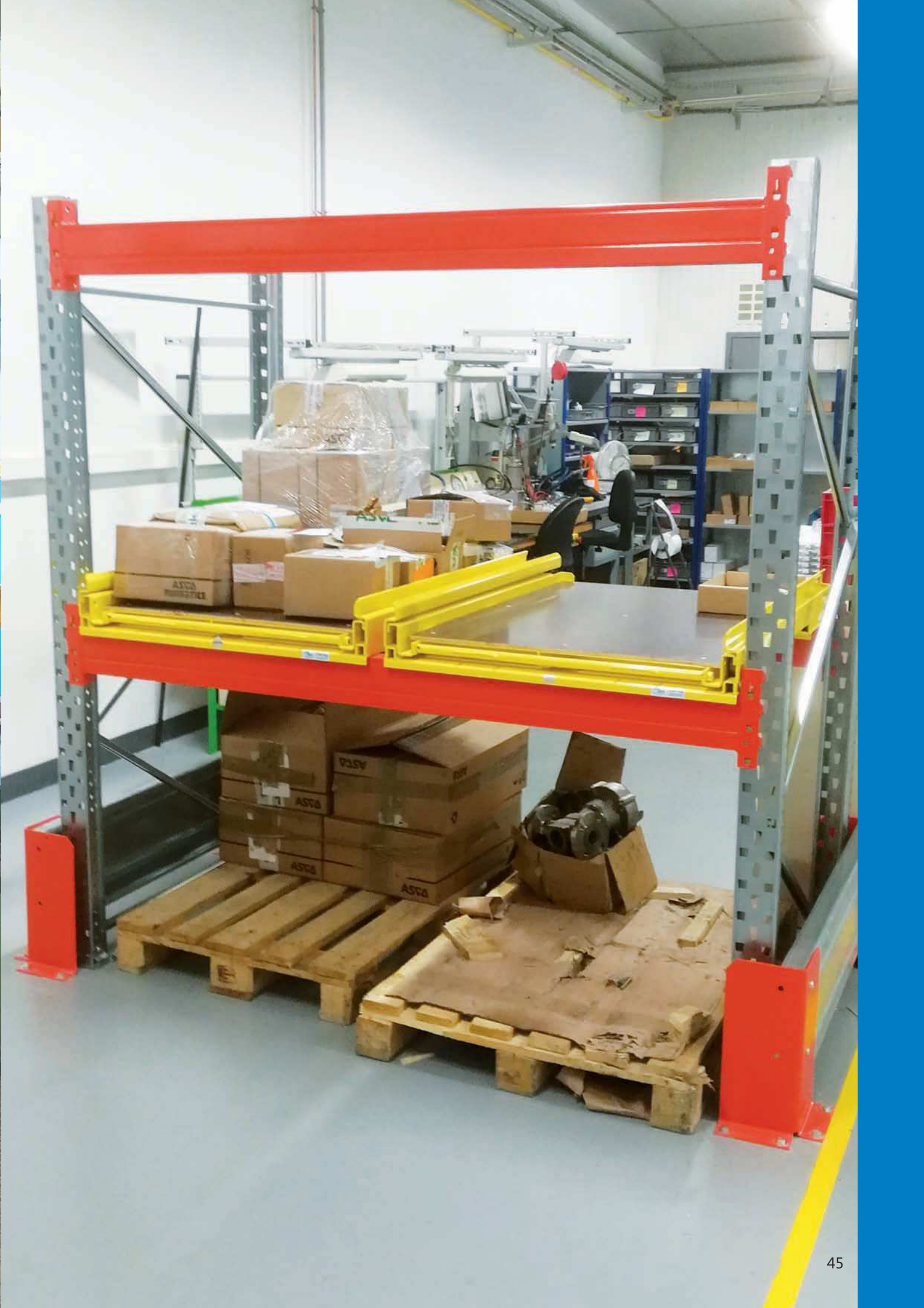



CANTILEVERS

Stockez vos charges longues

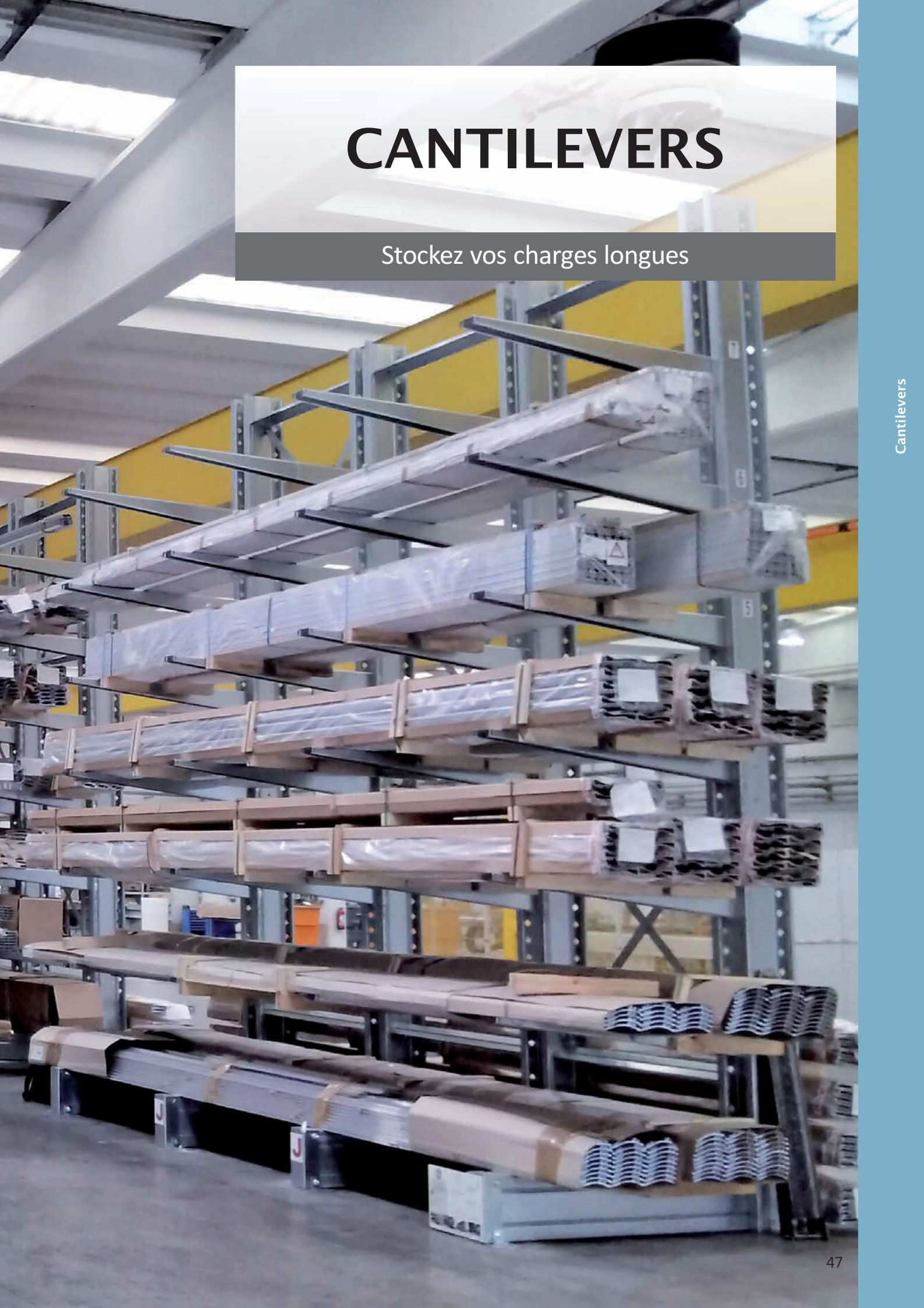



Cantilevers charges légères

Ce cantilever est conçu à partir d'échelles de rayonnage à palettes boulonnées sur des embases. Il permet le stockage manuel de barres et profils divers.

FINITION	
Colonne	SENDZIMIR
Bras - Embase	RAL 5010

 Produits en stock

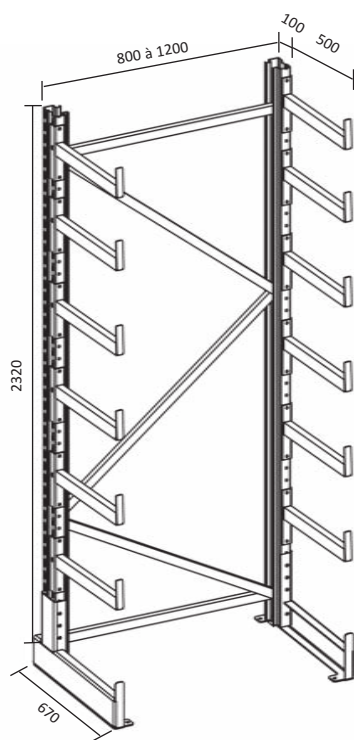

Simple face

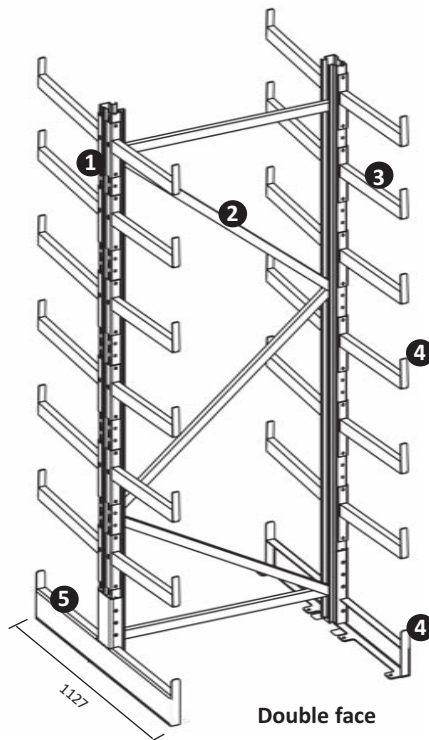

Double face

- ① Colonne
- ② Croisillonement
- ③ Bras réglable au pas de 50 mm
- ④ Butée soudée sur bras et embase
H. 70 mm
- ⑤ Embase simple ou double face

Capacité maximum du bras à partir de la charge maximum admissible par colonne

Nbre de bras par colonne	1	2	3	4	5	6	7	8
Capacité des bras (kg)	70	70	70	70	64	54	45	40

	P. (mm)	800	1000	1200
Ensemble de 2 colonnes H. 2300 mm	Réf.	30001	30003	30005
Liaisons de colonnes	Réf.	30031	30033	30035

Désignation	Réf.
Paire de bras 50 x 30 L. 492 mm utile avec butée soudée	30051
Paire d'embase simple face avec butée soudée	30053
Paire d'embase double face avec butée soudée	30055
Cale ép. 1 mm	30083
Cale ép. 2 mm	30085
Fixation sol	30091

Notre équipe vous conseille
02 47 71 25 50



Signalétique

Une plaque de charge est préconisée afin de respecter lors du chargement la capacité maximum de l'installation.

Plaque de charge MJ80	L. x l. (mm)	460 x 300
	Réf.	30191



Cantilevers charges lourdes

La solution pour le stockage horizontal de vos pièces longues et lourdes.
Conçus en profilés à double rangée de perforation avec embases boulonnées.
Existe en simple et double face.

FINITION	
Colonne	RAL 5010
Bras - Embase	SENDZIMIR
Bras - Embase	RAL 3020

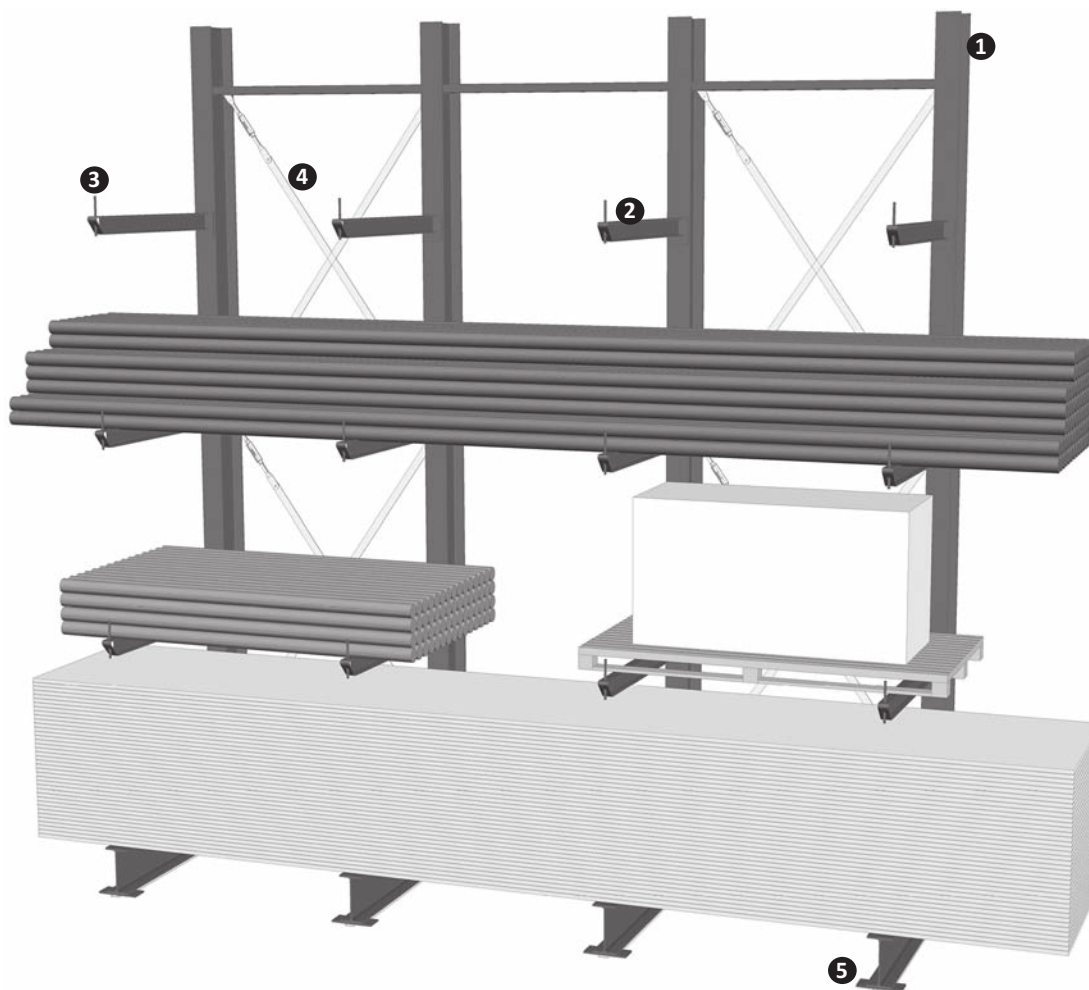

Désignation	Dimensions (mm)
Colonne	H. 3000 à 6000
Bras	L. 500 à 2000
Embase simple face	L. 750 à 2400
Embase double face	L. 1250 à 4400
Contreventement	L. 600 à 3000

Charge par bras : jusqu'à 2000 kg.

- ① Colonne
- ② Bras
- ③ Butée de bras et d'embase
- ④ Contreventement
- ⑤ Embase

Notre équipe vous conseille
02 47 71 25 50



Signalétique obligatoire

Pour respecter le poids des produits stockés et leur emplacement, l'I.N.R.S ordonne l'affichage obligatoire :

«...chaque installation doit comporter une plaque constructeur...»

Extrait de l'I.N.R.S. ED 771 - SEPT 2017 3.2.8 Indications de charges et plaque constructeur page 22.

Plaque de charge MJ80	L. x l. (mm)	460 x 300
	Réf	30191



CAISSES
A OUTILS

ENTRÉE



PLATEFORMES

Augmentez les surfaces de stockage

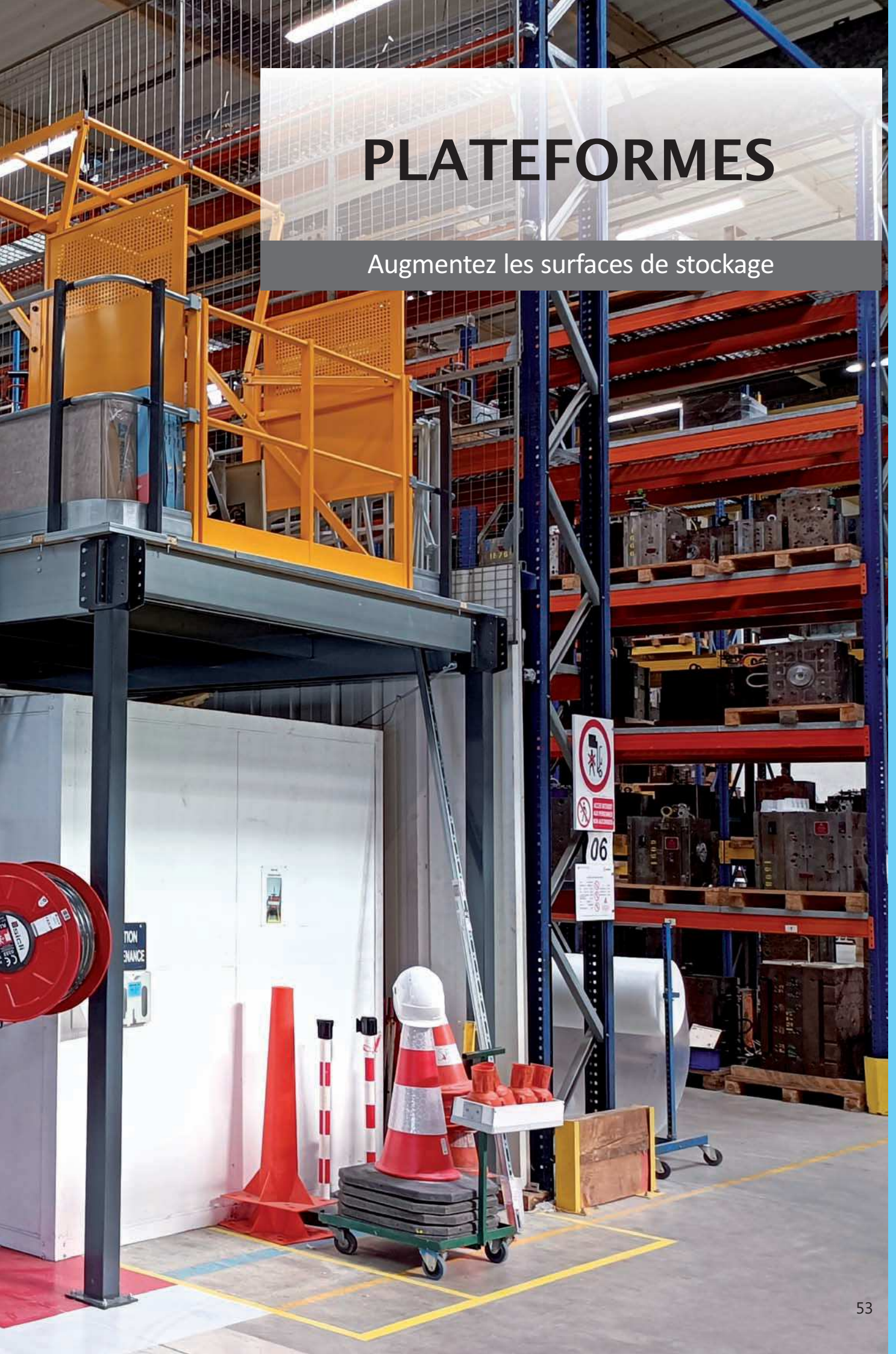



Plateformes

La solution idéale pour augmenter sa surface de stockage.

Réalisées à partir d'éléments standards, nos plateformes sont modulaires, extensibles et démontables. Leur capacité de charge répartie varie de 250 à 1000 kg/m². Plancher aggloméré P5 à partir de 25 mm d'épaisseur ou caillebotis.

FINITION	
Poteau	RAL 7016
Escalier	RAL 7016
Main courante	RAL 7016
Solivage	SENDZIMIR
SAS - Protection	RAL 1018

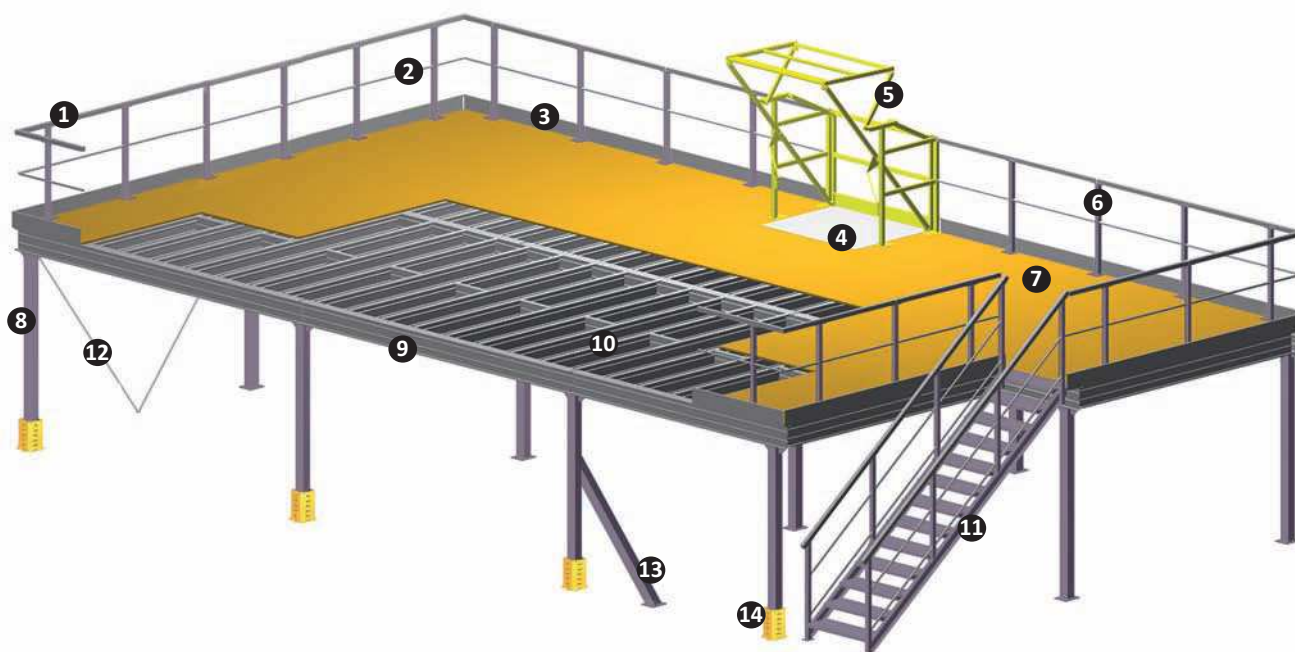

- ① Main courante
- ② Latte de genoux
- ③ Plinthe
- ④ Tôle de protection
- ⑤ Sas à palettes
- ⑥ Potelet
- ⑦ Plancher
- ⑧ Poteau
- ⑨ Porteur
- ⑩ Solive encastree
- ⑪ Escalier
- ⑫ Contreventement vertical
- ⑬ Jambe de force
- ⑭ Protection

Notre équipe vous conseille
02 47 71 25 50



Signalétique obligatoire

Pour respecter le poids des produits stockés et leur emplacement, l'I.N.R.S ordonne l'affichage obligatoire :

«...chaque installation doit comporter une plaque constructeur...»

Extrait de l'I.N.R.S. ED 771 - SEPT 2017 3.2.8 Indications de charges et plaque constructeur page 22.

Plaque de charge MJ80	L. x l. (mm)	460 x 300
	Réf	35980





ID5
A03-D

ID5
A04-G



STOCKAGE DYNAMIQUE

Facilitez et améliorez la rotation de votre stock.



Stockage dynamique pour bacs et caisses

L'ossature de base est constituée d'éléments standards du rayonnage mi-lourd.
Les longerons sont boulonnés sur des montants perforés et sont réglables au niveau souhaité.

FINITION	
Echelle	SENDZIMIR
Longeron	RAL 7035



Notre équipe vous conseille
02 47 71 25 50



1 Echelle



2 Liaison d'échelle



3 Longeron avant
Avec butée franche, il est recommandé pour un prélèvement de colis complet.



4 Longeron arrière
Avec plage de dépose, il subit les chocs éventuels et protège ainsi les premiers galets.



5 Rail à galets
Se positionne sur les longerons au pas de 16,5 mm.
Galets Ø 28 au pas de 33 mm.



6 Rail de guidage
Permet le guidage des colis dans chaque couloir, particulièrement dans les grandes profondeurs.



7 Tablette présentoir
A l'avant elle facilite le picking dans les bacs et les cartons.
A l'arrière elle facilite la dépose dans les bacs et les cartons.



8 Longeron porteur
Il supporte les rails à galets et assure leur planéité.



9 Console
Présente de façon ergonomique les bacs ou cartons.



Stockage dynamique pour bacs et caisses



Echelles	P. (mm)	700	800	900	1000	1200
H. (mm)	1500	Réf. 25001	25007	25013	25019	25025
	1800	Réf. 25003	25009	25015	25021	25027
	2100	Réf. 25005	25011	25017	25023	25029

Montants d'échelles	H. (mm)	1500	1800	2100	Embout montant	Réf.	25960
	Réf.	25071	25073	25075			

Pied	Réf.	15099	Cale ép. 3 mm	Réf.	15930	Fixation	Réf.	15960
------	------	-------	---------------	------	-------	----------	------	-------

Liaisons d'échelles	L. (mm)	600	700	800	900	1000
	Réf.	25100	25101	25103	25105	25107

Liaisons d'échelles 3 montants	L. (mm)	600	700	800	900	1000
	Réf.	25121	25123	25125	25127	25129

Longerons	L. (mm)	1100	1300	1400	1800	2000	2100	2300	2500	2700
Avant	Réf.	25201	25203	25205	25207	25209	25211	25213	25215	25217
Arrière	Réf.	25231	25233	25235	25237	25239	25241	25243	25245	25247
Porteur	Réf.	25261	25263	25265	25267	25269	25271	25273	25275	25277

Tablettes présentoir	L. (mm)	1100	1300	1400	1800	2000	2100	2300	2500	2700
Débord 250	Réf.	25301	25303	25305	25307	25309	25311	25313	25315	25317
Débord 350	Réf.	25331	25333	25335	25337	25339	25341	25343	25345	25347

Consoles	L. (mm)	1100	1300	1400	1800	2000	2100	2300	2500	2700
Débord 100	Réf.	25401	25403	25405	25407	25409	25411	25413	25415	25417
Débord 200	Réf.	25431	25433	25435	25437	25439	25441	25443	25445	25447
Débord 300	Réf.	25461	25463	25465	25467	25469	25471	25473	25475	25477
Débord 400	Réf.	25491	25493	25495	25497	25499	25501	25503	25505	25507

Boulon (4 par longeron)	Réf.	25591
-------------------------	------	-------

Rails à galets	L. (mm)	965	1170	1270	1470	1570	1770	1970	2070	2370	2675	2775	2975
Ø 28 pas 33 axe acier	Réf.	25601	25603	25605	25607	25609	25611	25613	25615	25617	25619	25621	25623

Rails de guidage	L. (mm)	965	1170	1270	1470	1570	1770	1970	2070	2370	2675	2775	2975
	Réf.	25701	25703	25705	25707	25709	25711	25713	25715	25717	25719	25721	25723

Accessoires complémentaires

- Roulettes
- Embout montant d'échelle



Stockage dynamique pour palettes

L'ossature de base est constituée d'éléments standards du rayonnage à palettes et de couloirs équipés de convoyeurs à rouleaux.
Les longerons fixés sur des montants perforés sont réglables au niveau souhaité pour supporter le convoyeur.
Le stockage dynamique pour palette permet une gestion en FIFO.

FINITION	
Echelle	SENDZIMIR
Convoyeur	SENDZIMIR
Longeron	RAL 2004

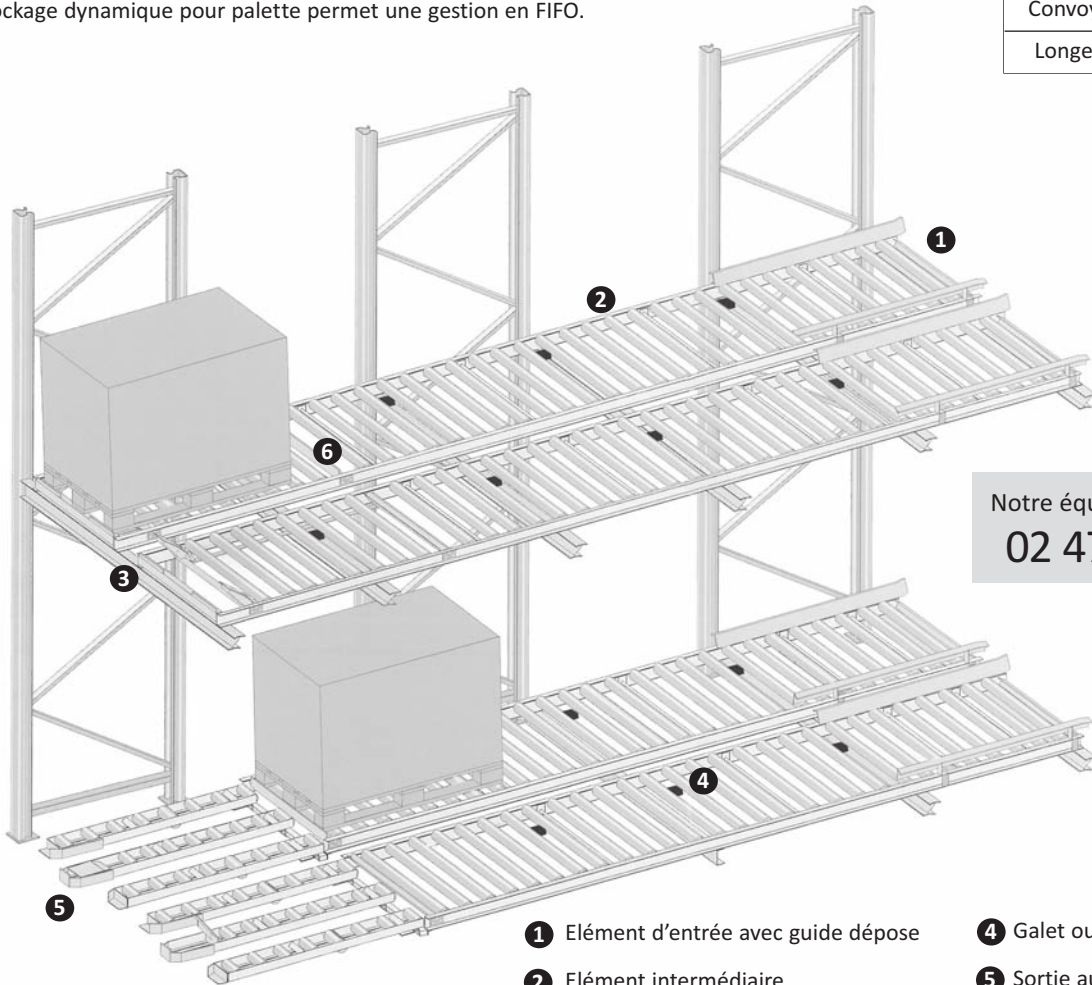

Notre équipe vous conseille
02 47 71 25 50

- ① Élément d'entrée avec guide dépose
- ② Élément intermédiaire
- ③ Élément de sortie avec séparateur
- ④ Galet ou rouleau freineur
- ⑤ Sortie au sol en trois voies
- ⑥ Séparateur

Séparateurs de palette

En sortie, chaque élément est équipé d'un séparateur de palettes avec une butée d'arrêt dynamique.
Le mécanisme garantit la séparation de la palette en position de sortie avec celles se trouvant dans le même couloir, ce qui permet de sortir la palette librement sans pression d'accumulation.
Le freinage progressif s'opère à l'aide d'un rouleau frein sous chaque palette.
La palette freinée en douceur est guidée avec précision en position de sortie contre la butée d'arrêt.

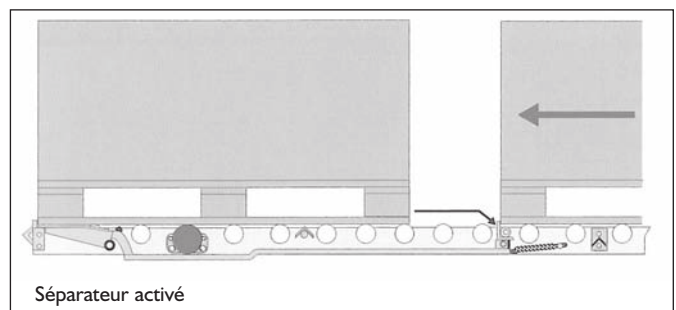
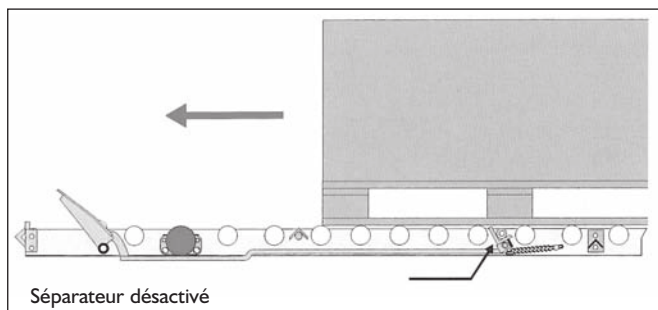

Séparateurs de palette commande manuelle



Commande manuelle de déclenchement du séparateur.
Cette commande permet de libérer le séparateur de la 2ème palette au moment souhaité.



Stockage dynamique au sol

Composé d'éléments standards et de systèmes de sécurité, il est défini selon le type de palettes et selon la charge.

Longueur du convoyeur : $N \times$ longueur de la palette + 400 mm.

Inclinaison du convoyeur : selon l'état des palettes entre 3,5 % et 4,5 %.

Le stockage dynamique pour palettes au sol permet une gestion en FIFO.

FINITION

SENDZIMIR

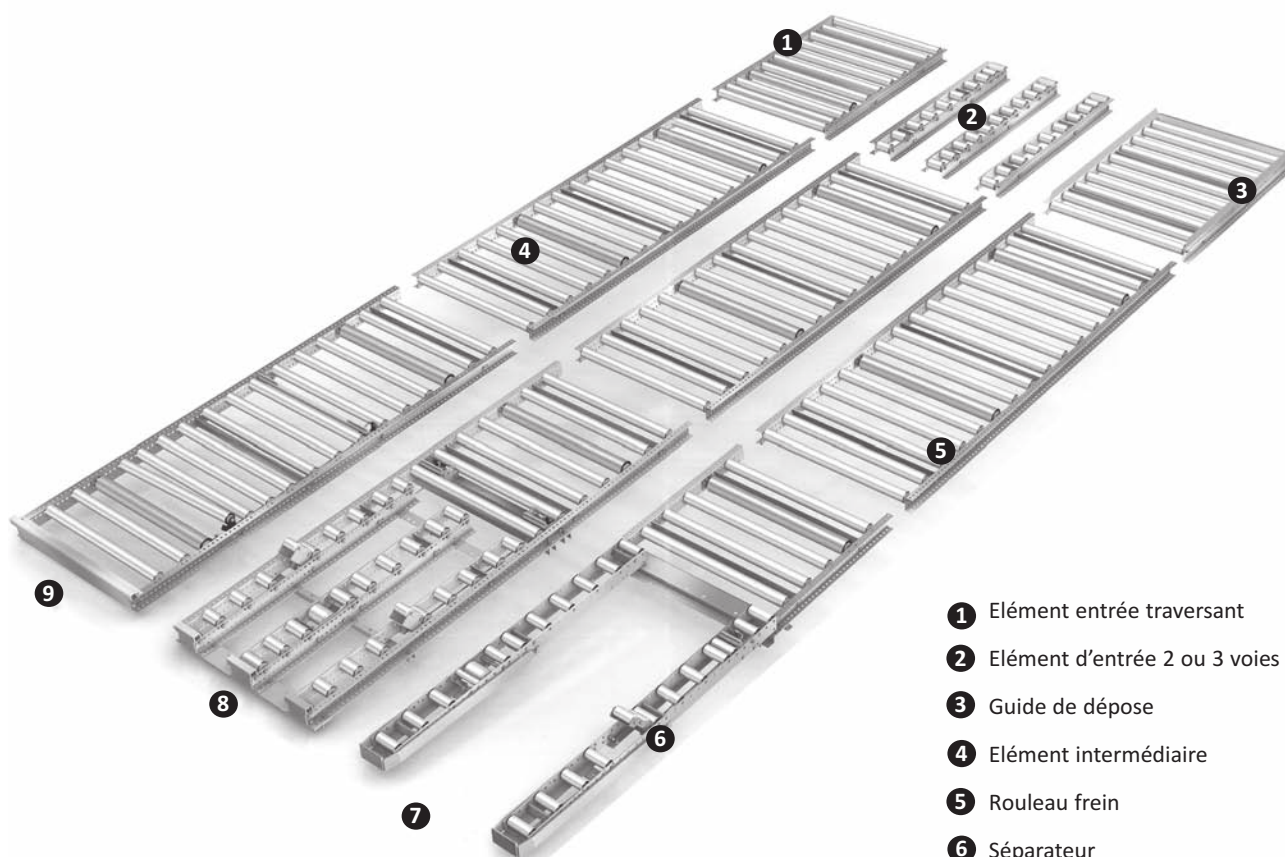

- ❶ Élément entrée traversant
- ❷ Élément d'entrée 2 ou 3 voies
- ❸ Guide de dépose
- ❹ Élément intermédiaire
- ❺ Rouleau frein
- ❻ Séparateur
- ❼ Sortie 2 voies
- ❽ Sortie 3 voies
- ❾ Sortie traversante

Notre équipe vous conseille
02 47 71 25 50

Séparateurs de palette

En sortie, chaque élément est équipé d'un séparateur de palettes avec une butée d'arrêt dynamique.

Le mécanisme garantit la séparation de la palette en position de sortie avec celles se trouvant dans le même couloir.

Ce qui permet de sortir la palette librement sans pression d'accumulation.

Le freinage progressif s'opère à l'aide d'un rouleau frein sous chaque palette. La palette freinée en douceur est guidée avec précision en position de sortie contre la butée d'arrêt.

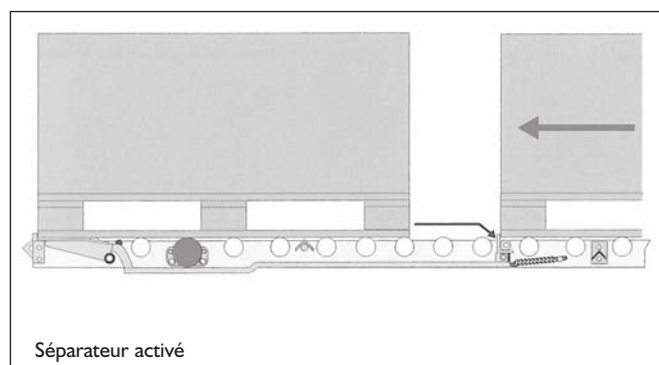
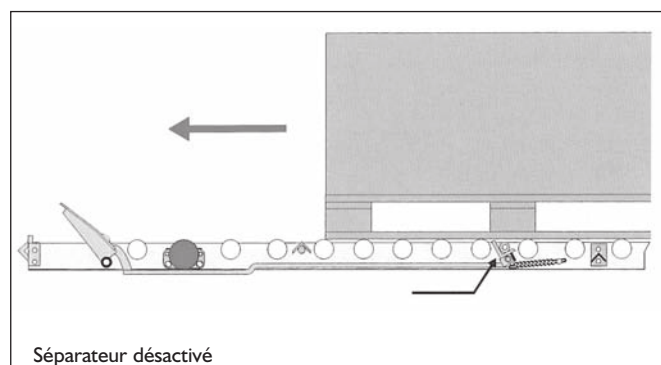



CONVOYEURS

Facilitez la manutention entre les postes de travail.

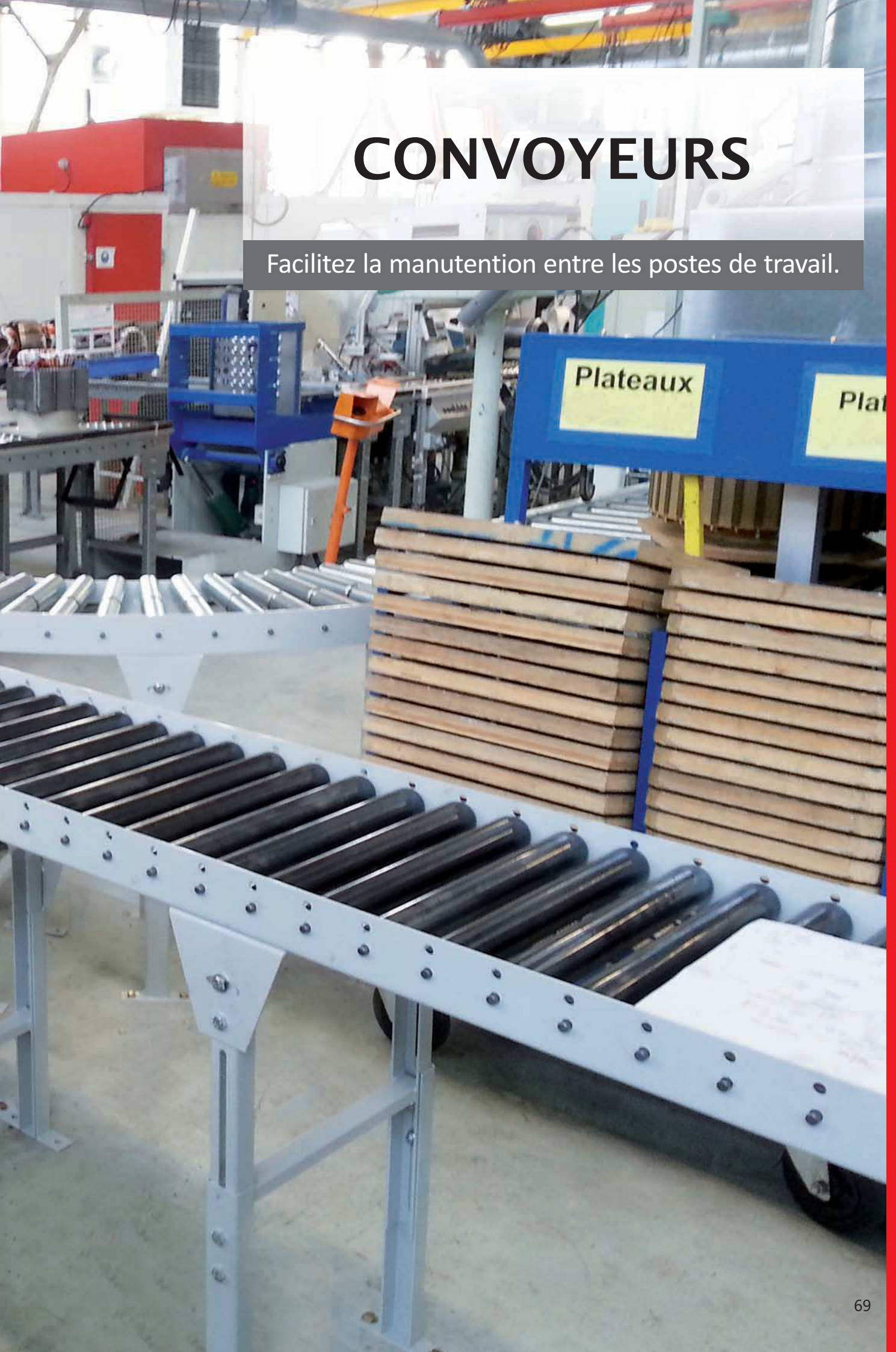



Convoyeurs pour bacs et cartons

Solution idéale pour optimiser et simplifier le flux de votre manutention. Organisation qui garantit le principe du FIFO.

FINITION	
RAL 7035	RAL 5010

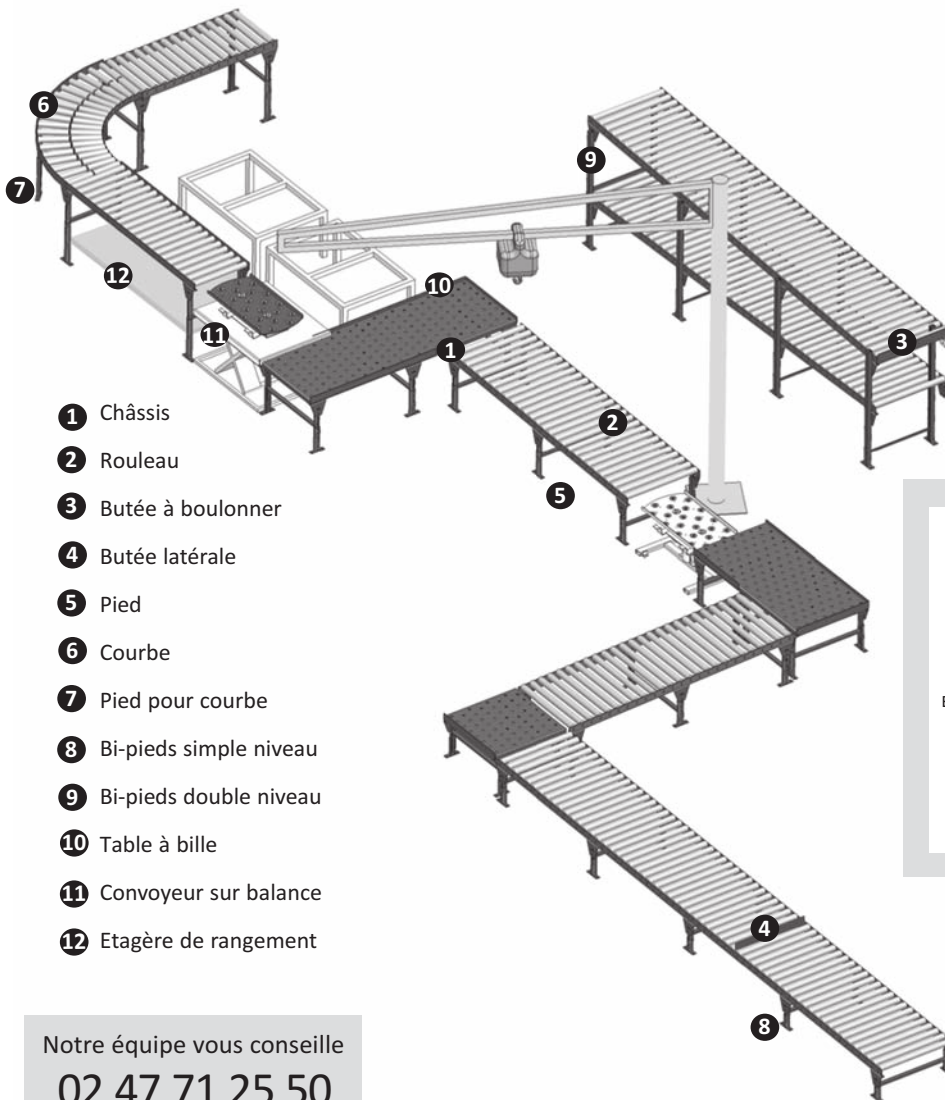

- 1 Châssis
- 2 Rouleau
- 3 Butée à boulonner
- 4 Butée latérale
- 5 Pied
- 6 Courbe
- 7 Pied pour courbe
- 8 Bi-pieds simple niveau
- 9 Bi-pieds double niveau
- 10 Table à bille
- 11 Convoyeur sur balance
- 12 Etagère de rangement

Châssis avec une double perforation
Permet la disposition des rouleaux soit au dessus du châssis (1) soit à l'intérieur du châssis (2) celui-ci servant de guide d'une hauteur de 15 mm pour un rouleau Ø 50 mm.

Entrefer = produit + 50 mm

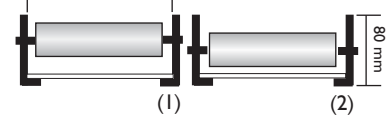

Notre équipe vous conseille
02 47 71 25 50

Capacité du châssis	L. (mm)	1500	2000	2500	3000
Charge uniformément répartie	Charge totale (kg)	480	280	160	90
	Charge ml (kg)	320	140	65	30

Châssis en tôle d'acier ép. 30/10 ème	L. (mm)	1500	2000	2500	3000
Pas (mm)	25	Réf. 40001	40003	40005	40007
	50	Réf. 40011	40013	40015	40017
	62,5	Réf. 40021	40023	40025	40027
	75	Réf. 40031	40033	40035	40037
	100	Réf. 40041	40043	40045	40047
	125	Réf. 40051	40053	40055	40057
	150	Réf. 40061	40063	40065	40067

Courbe à 90° Rayon intérieur 800 avec guide extérieur	Réf.	40081
---	------	-------

Bi-pieds simple niveau	H. réglable de (mm)	280 à 330	330 à 410	410 à 580	580 à 920	920 à 1440
	Réf.	40301	40303	40305	40307	40309

Bi-pieds double niveau	H. à préciser	Réf. 40315
------------------------	---------------	------------

Pied simple pour courbe	H. réglable de (mm)	410 à 580	580 à 920	920 à 1440
	Réf.	40310	40311	40313



640	283
4.6	-357



Convoyeurs pour bacs et cartons

Rouleaux PVC

Pour le transport de caisses en plastique et cartons.

La longueur des rouleaux est définie de façon standard par l'entrefer - 8 mm et pour les courbes - 2 mm.

Charge répartie sur la longueur du rouleau avec un minimum de 3 rouleaux sous la charge)

Rouleaux Ø 20 axe 6	L. (mm)	192	292	392				
	Réf.	40101	40103	40105				
	Charges admissibles (kg)	5	2,5	1				
Rouleaux Ø 30 axe 8	L. (mm)	192	292	392	492			
	Réf.	40111	40113	40115	40117			
	Charges admissibles (kg)	7	7	5	5			
Rouleaux Ø 40 axe 10	L. (mm)	292	342	392	442	492		
	Réf.	40121	40123	40125	40127	40129		
	Charges admissibles (kg)	7	7	7	7	7		
Rouleaux Ø 50 axe 10	L. (mm)	342	392	442	492	592	642	692
	Réf.	40137	40139	40141	40143	40145	40147	40149
	Charges admissibles (kg)	10	10	10	10	10	10	10
Rouleaux pour courbe Ø 40	L. (mm)	348	448	498	598			
	Réf.	40161	40163	40165	40167			
	Charges admissibles (kg)	3,5	3,5	3,5	3			
Rouleaux pour courbe Ø 50	L. (mm)	348	448	498	598	648		
	Réf.	40181	40183	40185	40187	40189		
	Charges admissibles (kg)	5	5	5	5	5		

Rouleaux ACIER

Pour le transport de caisses en bois et profil acier.

La longueur des rouleaux est définie de façon standard par l'entrefer - 8 mm et pour les courbes - 2 mm.

Rouleaux Ø 50 axe 10	L. (mm)	292	342	392	442	492	592	642	692
	Réf.	40231	40233	40235	40237	40239	40241	40243	40245
	Charges admissibles (kg)	60	55	57	50	45	40	35	30
Rouleaux pour courbe Ø 50	L. (mm)	398	448	498	598	648	698		
	Réf.	40281	40283	40285	40287	40289	40291		
	Charges admissibles (kg)	28,5	25	22,5	20	17,5	15		

Butées



Butée à boulonner Réf. 40403

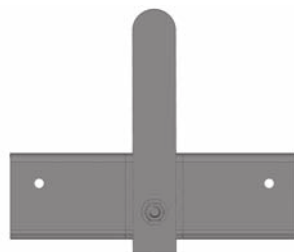

Butée couteau Réf. 40409

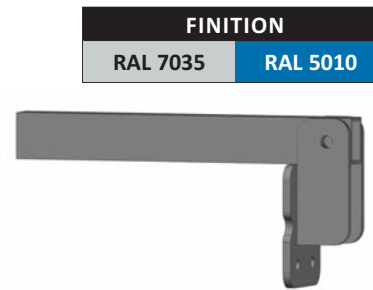

Butée latérale Réf. 40405

FINITION

RAL 7035

RAL 5010

Tables à billes

L'implantation est définie suivant la taille et le poids des colis.

Bille Ø 15 mm	Charge (kg)	50	Bille Ø 22 mm	Charge (kg)	130
	Réf.	40295		Réf.	40297

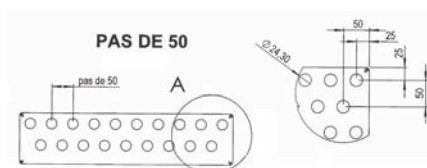

390 billes par m²

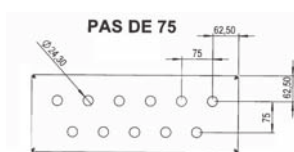

138 billes par m²

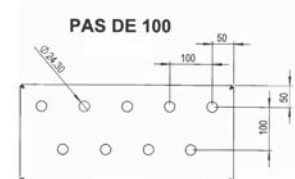

96 billes par m²

Notre équipe vous conseille

02 47 71 25 50

Accessoires complémentaires

- Autres dimensions de rouleaux
- Autres finitions : acier zingué, manchons caoutchouc
- Tablette extensible
- Autres coloris à la demande
- Portillon relevable
- Tablette de dépose acier







Convoyeurs pour charges lourdes

Solution idéale pour transporter en toute sécurité tous formats de palettes en limitant la circulation des chariots élévateurs.

Organisation qui garantit le principe de FIFO.

FINITION

RAL 7035

RAL 5010

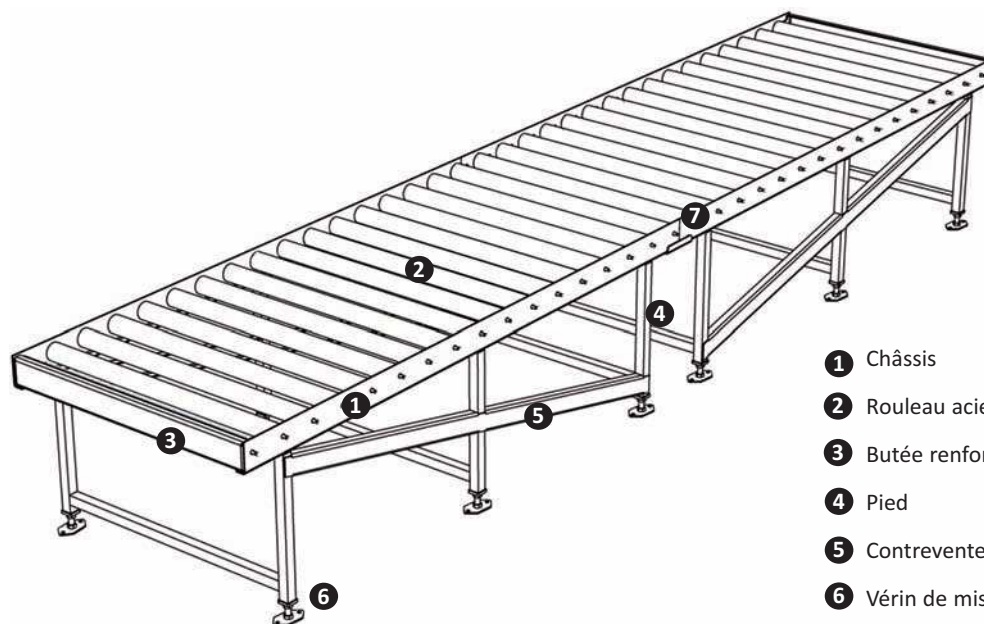

- 1 Châssis
- 2 Rouleau acier
- 3 Butée renforcée
- 4 Pied
- 5 Contreventement
- 6 Vérin de mise à niveau
- 7 Eclisse

Châssis ép. 40/10 ème charge 750 kg/ml	L. (mm)	1500	2000	2500	3000
Pas (mm) 75	Réf.	40501	40503	40505	40507
100	Réf.	40509	40511	40513	40515

Rouleaux Acier Ø 70 axe 15 mm	L. (mm)	842	1042	1242
	Réf.	40525	40527	40529

Vérin de mise à niveau	Réf. 40551	Butée renforcée	Réf. 40557	Eclisse	Réf. 40555	Fixation au sol	Réf. 70300
------------------------	------------	-----------------	------------	---------	------------	-----------------	------------

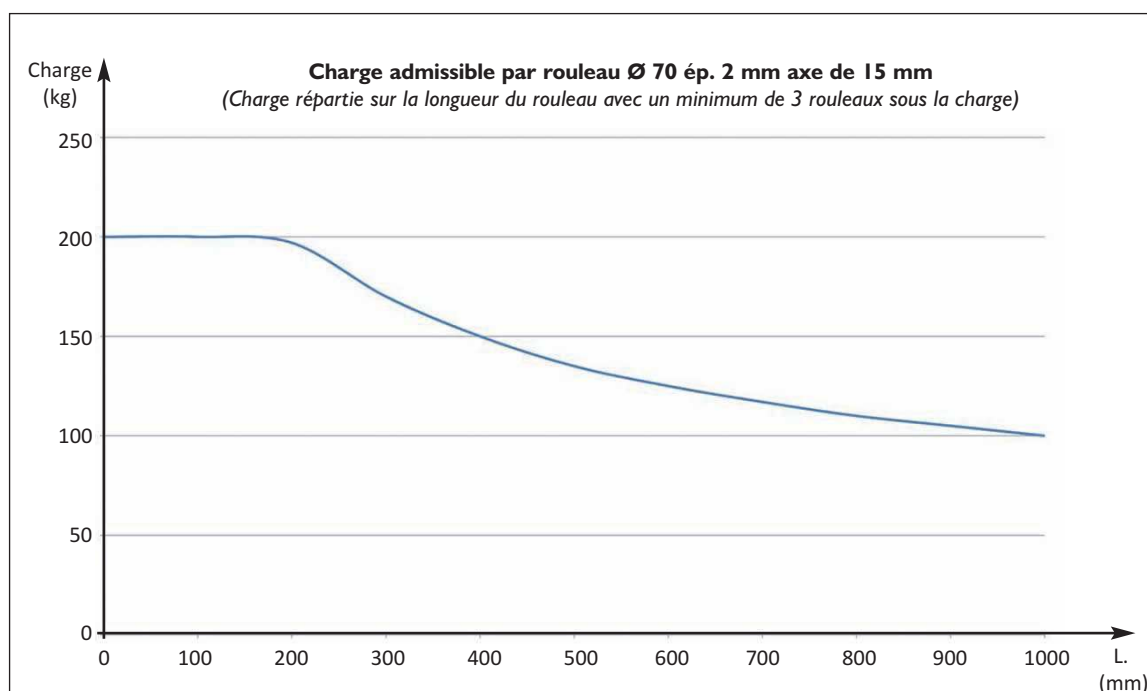

Accessoires complémentaires

- Butée escamotable
- Autres coloris à la demande



Rails à rouleaux au sol pour palettes

Les rails à rouleaux au sol facilitent la manutention des palettes, améliorent et sécurisent la gestion des flux de marchandises par les opérateurs en minimisant la circulation des chariots élévateurs.

La dépose et la reprise s'effectuent au transpalette ou au chariot élévateur.

FINITION

RAL 7035

RAL 5010

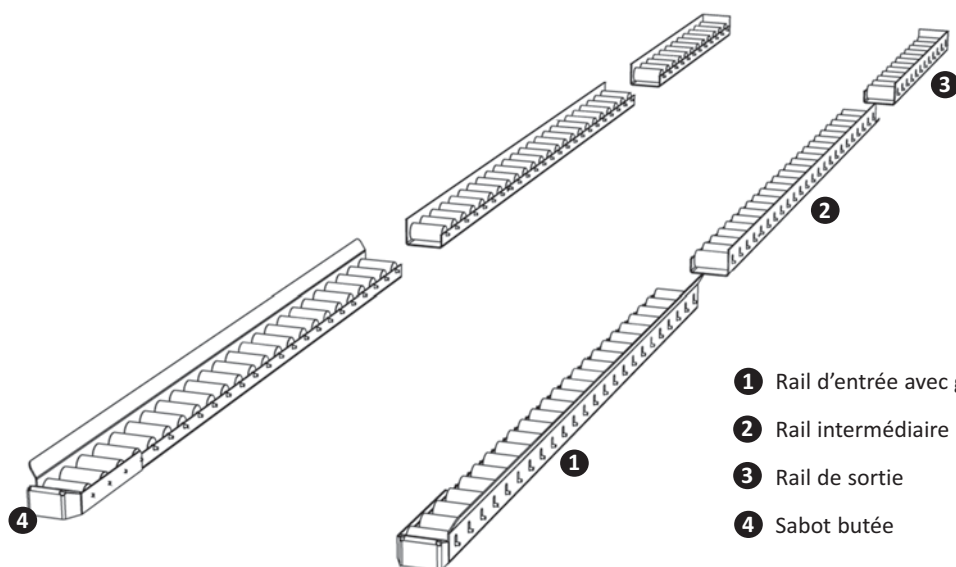

- ① Rail d'entrée avec guide dépose
- ② Rail intermédiaire
- ③ Rail de sortie
- ④ Sabot butée

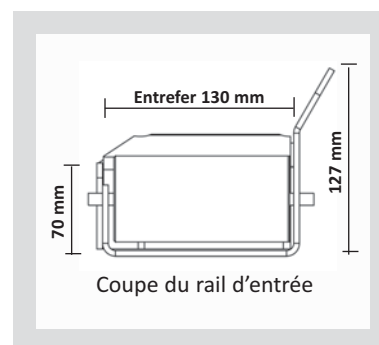
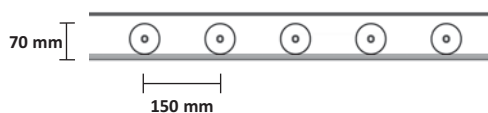

Charge : 1000 kg/ml
 Rail en profil U entrefer 130 mm épaisseur 40/10 ème.
 Hauteur sur rouleaux 70 mm.
 Rouleaux acier L. 122 mm Ø 60 mm axe 12 mm.
 Perforation au pas de 150 mm.
 4 fixations par rail.

Notre équipe vous conseille
02 47 71 25 50

Eléments constitutifs	L. (mm)	1200	2400
Rail entrée avec sabot de protection et guide dépose	Réf.	40921	40923
Rail intermédiaire	Réf.	40925	40927
Rail sortie avec sabot de protection	Réf.	40929	40931

Rouleau acier Ø 60 mm L. 122 mm	Réf.	40932	Fixation au sol	Réf.	70300
---------------------------------	------	-------	-----------------	------	-------

Accessoires complémentaires

- Sabot de butée pour chargement latéral
- Autres coloris à la demande
- Butée franche
- Butée relevable au pied

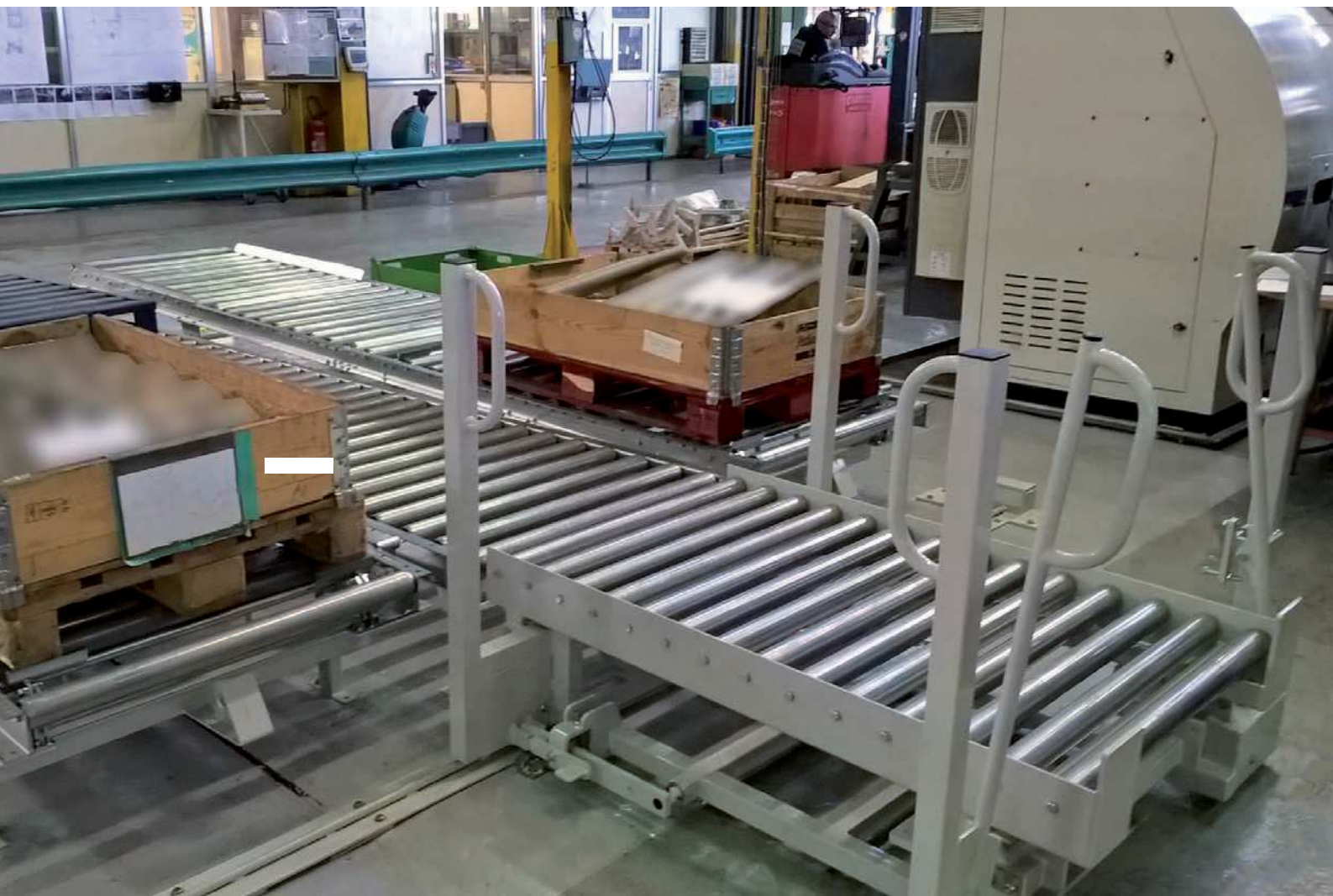

Convoyeurs avec chariot transfert

Rails au sol

Le chariot transfert permet d'aiguiller facilement et en toute sécurité les palettes sur les lignes de stockage.

FINITION

RAL 7035

RAL 5010

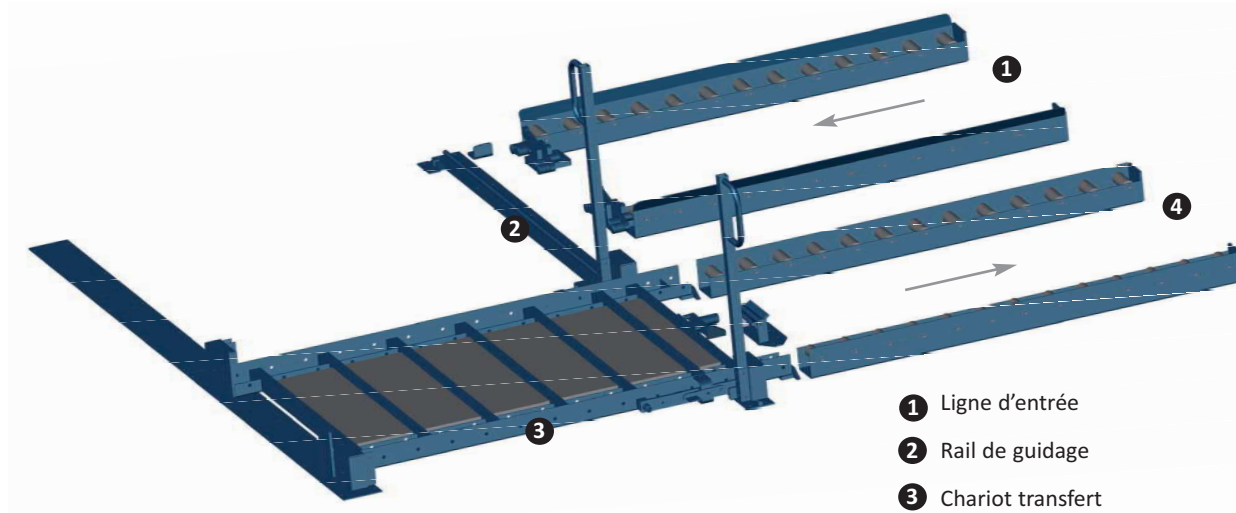

- ① Ligne d'entrée
- ② Rail de guidage
- ③ Chariot transfert
- ④ Ligne de sortie

Notre équipe vous conseille

02 47 71 25 50

Dynamiques

FINITION

RAL 7035

RAL 5010

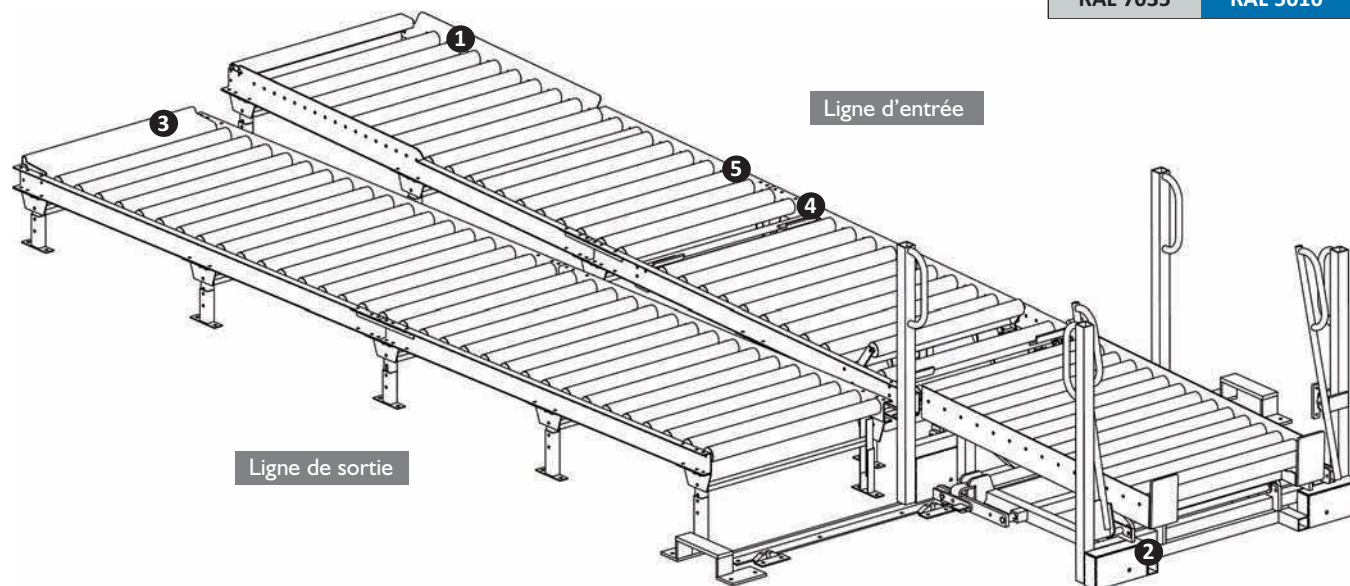

- ① Guide de dépose
- ② Chariot transfert
- ③ Butée
- ④ Séparateur
- ⑤ Rouleau frein

Accessoires complémentaires

- Sabot de butée pour chargement latéral
- Autres coloris à la demande







BACS, CONTENEURS CHARIOTS

Organisez le stockage de toutes vos pièces





Bacs, caisses, tiroirs polypropylène

Nos bacs en polypropylène sont de première qualité : ils assurent une meilleure résistance aux acides, chocs et écarts de température.

La conception du fond, des parois et des poignées confirme la fiabilité de cette gamme à pleine charge.

Les différents coloris permettent un classement rationnel dans les magasins. Les bacs à bec existent en protection antistatique.

FINITION				
BLEU	ROUGE	VERT	JAUNE	GRIS

Bacs polypropylène	Vol. (dm ³)	L. / L.' x l. x H. (mm)	Carton de	Réf. Bleu	Réf. Rouge	Réf. Vert	Réf. Jaune	Réf. Gris
	1	169 / 136 x 102 x 75	50	45053	4505D	4505H	4505A	4505L
	4	235 / 202 x 149 x 122	54	45055	4505E	4505I	4505B	4505M
	9	342 / 296 x 209 x 142	21	45057	4505F	4505J	4505C	4505N
	12	347 / 291 x 209 x 200	15	45059	4505G	4505K	4506A	4505O
	19	352 / 307 x 469 x 146	14	45061	4506B	4506I	-	-
	20	501 / 450 x 311 x 143	14	45063	4506C	4506J	-	-
	28	500 / 443 x 312 x 200	10	45065	4506D	4506K	4506E	4506P
	42	501 / 445 x 313 x 301	5	45067	4506F	4506L	-	-
	63	535 / 452 x 472 x 300	5	45069	4506G	4506M	-	-
	88	720 / 636 x 471 x 300	5	45071	4507A	4507B	-	-

Séparations longitudinales	Vol. (dm ³)	Réf.
	9	45073
	12	45075
	19	45077
	28	45079
	42	45081

Clapets transparents	Vol. (dm ³)	Réf.
	9	45083
	12	45085
	28	45087
	42	45089

Caisses polypropylène	Vol. (dm ³)	L. x l. x H. (mm)	Carton de	Réf. Bleu	Réf. Rouge	Réf. Vert	Réf. Jaune
	4	200 x 140 x 130	54	45301	4530A	4530F	4530K
	9	300 x 200 x 145	21	45303	4530B	4530G	4530L
	16	450 x 300 x 120	16	45305	4530C	4530H	4530M
	27	450 x 300 x 200	10	45307	4530D	4530I	4530N
	40	450 x 300 x 300	5	45309	4530E	4530J	4530O
	85	630 x 450 x 300	5	45311	4531A	4531B	4531C

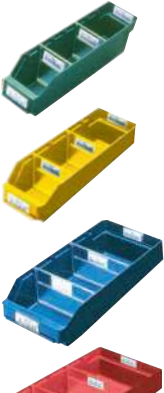
Tiroirs polypropylène	L. x H. (mm)	l. (mm)	Carton de	Réf. Bleu	Réf. Rouge	Réf. Vert	Réf. Jaune
	300 x 95	90	40	45221	4522A	4522F	4522K
		120	30	45223	4522B	4522G	4522L
		180	20	45225	4522C	4522H	4522M
		240	15	45227	4522D	4522I	4522N
	400 x 95	90	40	45229	4522E	4522J	4522O
		120	30	45231	4523A	4523F	4523K
		180	20	45233	4523B	4523G	4523L
		240	15	45235	4523C	4523H	4523M
	500 x 95	90	40	45237	4523D	4523I	4523N
		120	30	45239	4523E	4523J	4523O
		180	20	45241	4524A	4524E	4524I
		240	15	45243	4524B	4524F	4524J
600 x 95	120	30	45245	4524C	4524G	4524K	
	240	15	45247	4524D	4524H	4524L	

Lots de 50 cloisons	H. x l. (mm)	Réf.
	90 x 95	45253
	120 x 95	45255
	180 x 95	45257
	240 x 95	45259

Lot de 100 Arrêts de tiroir	L. x l. (mm)	Réf.
	80 x 40	45261

Lots de 100 étiquettes	L. x l. (mm)	Réf.
	30 x 60	45263
	30 x 75	45265

Notre équipe vous conseille
02 47 71 25 50



Caisses polypropylène

Fabriquées en polypropylène recyclé, non alimentaire, les caisses sont gerbables et palettisables.
Dimensions conformes aux normes européennes permettant un stockage facile sur les palettes normalisées.

FINITION

GRIS

Caisses 300 x 200 mm gerbables

Parois, poignées et fonds pleins	Vol. (dm ³)	H. (mm)	L. x l. x H. utile (mm)	Réf.
	5	120	255 x 155 x 100	45401
	7	170	255 x 155 x 150	45403
			Couvercle avec charnière	45405



Caisses 400 x 300 mm gerbables

Parois et fonds pleins	Vol. (dm ³)	H. (mm)	L. x l. x H. utile (mm)	Réf.	Séparateurs	H. 45 (mm)	H. 90 (mm)
	6	80	355 x 255 x 58 P.P.*	45407	L. (mm)	Réf.	Réf.
	10	120	355 x 255 x 100 P.P.*	45409	255	45423	45429
	15	170	355 x 255 x 150 P.P.*	45411	355	45425	45431
	20	220	355 x 255 x 200 P.P.*	45413			
	20	220	355 x 255 x 200 P.A.*	45415			
	30	325	355 x 255 x 305 P.A.*	45417			
			Couvercle avec charnière	45419			



* P.P. = Poignées Pleines - P.A. = Poignées Ajourées

Caisses 600 x 400 mm gerbables

Parois et fonds pleins	Vol. (dm ³)	H. (mm)	L. x l. x H. utile (mm)	Réf.	Séparateurs	H. 45 (mm)	H. 90 (mm)
	10	80	555 x 355 x 58 P.P.*	45451	L. (mm)	Réf.	Réf.
	20	120	555 x 355 x 100 P.P.*	45453	355	45425	45431
	30	170	555 x 355 x 150 P.P.*	45455	555	45427	45433
	40	220	555 x 355 x 200 P.A.*	45457			
	60	325	555 x 355 x 305 P.A.*	45461			
	90	430	555 x 355 x 410 P.A.*	45465			
			Couvercle avec charnière	45469			



Parois et fonds ajourés	Vol. (dm ³)	H. (mm)	L. x l. x H. utile (mm)	Réf.
	40	220	555 x 355 x 200 P.A.*	45459
	60	325	555 x 355 x 305 P.A.*	45463
	90	430	555 x 355 x 410 P.A.*	45467
			Couvercle avec charnière	45469



* P.P. = Poignées Pleines - P.A. = Poignées Ajourées

Caisses 600 x 400 mm gerbables et emboîtables

Poignées ajourées	Vol. (dm ³)	H. (mm)	L. x l. x H. utile (mm)	Réf.
	32	200	460 x 340 x 177 P.F.P.*	45501
	32	200	460 x 340 x 177 P.F.A.*	45503
	50	300	460 x 340 x 270 P.F.P.*	45505
	50	300	460 x 340 x 270 P.F.A.*	45507
	70	400	460 x 340 x 370 P.F.P.*	45509
	70	400	460 x 340 x 370 P.F.A.*	45511
			Couvercle posé	45513
			Clip fermeture	45515



* P.F.P. = Paroi et Fond Pleins - P.F.A. = Paroi et Fond Ajourés

Caisses 800 x 600 mm gerbables

Parois et fonds pleins	Vol. (dm ³)	H. (mm)	L. x l. x H. utile (mm)	Réf.
	49	120	755 x 555 x 100	45481
	69	170	755 x 555 x 150	45483
	90	220	755 x 555 x 200	45485
	130	325	755 x 555 x 305	45487
	175	430	755 x 555 x 410	45489
			Couvercle avec charnière	45491
			Jeu de 4 roues pivotantes Ø 100	45493
			Jeu de 4 sabots plastique	45495



Accessoires complémentaires

- Autres coloris à la demande



Supports pour bacs et caisses

Les supports pour bacs et caisses sont fabriqués en tôle d'acier de première qualité entièrement sendzimir. Ils sont compatibles uniquement avec les bacs et caisses présentés.

Réglage des guides-supports au pas de 25 mm. Butée-arrêt à l'arrière pour les bacs et caisses.

Charge par paire de guide : 50 kg.

FINITION
SENDZIMIR

Pour bacs I. 350/300 x L. 200 mm

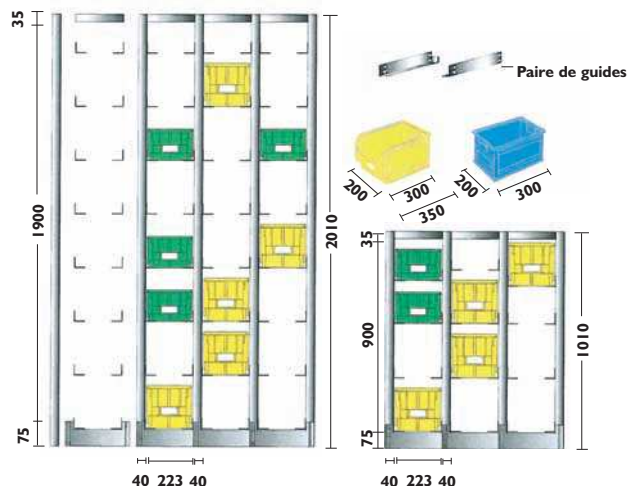

Pour bacs I. 500/450 x L. 300 mm

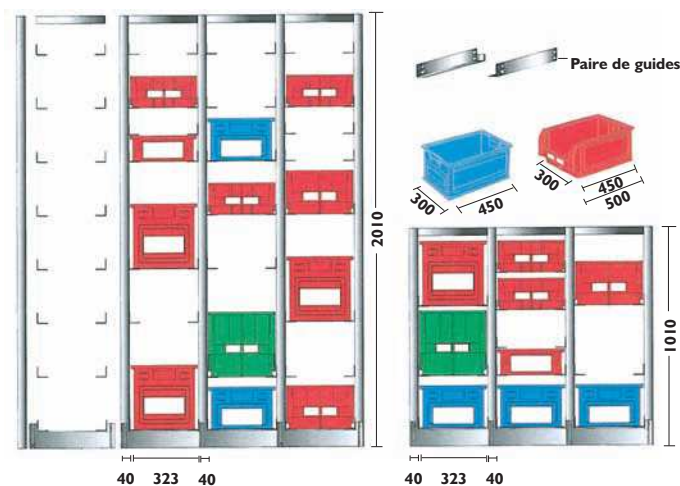

Désignation	Réf.
Élément départ H. 1010 P. 350 mm	45631
Élément suivant H. 1010 P. 350 mm	45633
Élément départ H. 2010 P. 350 mm	45635
Élément suivant H. 2010 P. 350 mm	45637
Paire de guides support bacs	45639
Diagonale de stabilité H. 2010 mm	45641

(1 tous les 3 éléments)

Bacs page 87.

Désignation	Réf.
Élément départ H. 1010 P. 500 mm	45643
Élément suivant H. 1010 P. 500 mm	45645
Élément départ H. 2010 P. 500 mm	45647
Élément suivant H. 2010 P. 500 mm	45649
Paire de guides support bacs	45651
Diagonale de stabilité H. 2010 mm	45653

(1 tous les 3 éléments)

Bacs page 87.

Pour caisses I. 400 x L. 300 mm

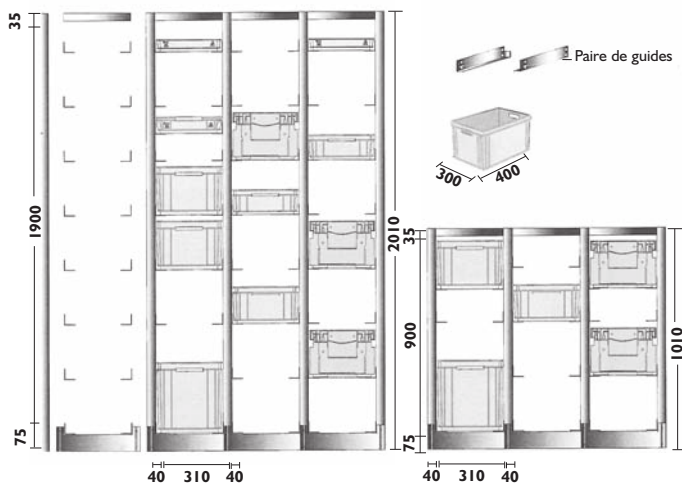

Désignation	Réf.
Élément départ H. 1010 P. 400 mm	45601
Élément suivant H. 1010 P. 400 mm	45603
Élément départ H. 2010 P. 400 mm	45605
Élément suivant H. 2010 P. 400 mm	45607
Paire de guides support caisses	45609
Diagonale de stabilité H. 2010 mm	45611

(1 tous les 3 éléments)

Caisses page 89.

Pour caisses I. 600 x L. 400 mm

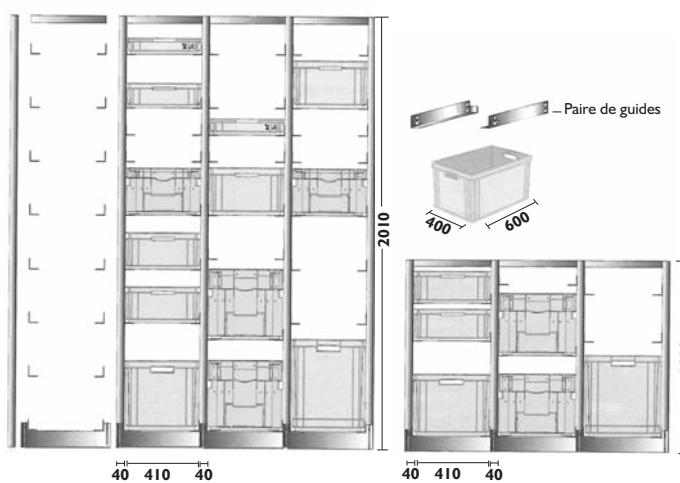

Désignation	Réf.
Élément départ H. 1010 P. 600 mm	45613
Élément suivant H. 1010 P. 600 mm	45615
Élément départ H. 2010 P. 600 mm	45617
Élément suivant H. 2010 P. 600 mm	45619
Paire de guides support caisses	45621
Diagonale de stabilité H. 2010 mm	45623

(1 tous les 3 éléments)

Caisses page 89.

Accessoires complémentaires

- Dessus comptoir
- Socle réhaussé



Armoires porte-bacs

Fabrication en tôle d'acier de 1ère qualité. Modèle avec ou sans porte.
Tablettes réglables en hauteur au pas de 25 mm. Charge par tablette : 80 kg.
Portes battantes fermant à clé.

FINITION BÂTI	FINITION BACS		
RAL 7000	BLEU	ROUGE	VERT

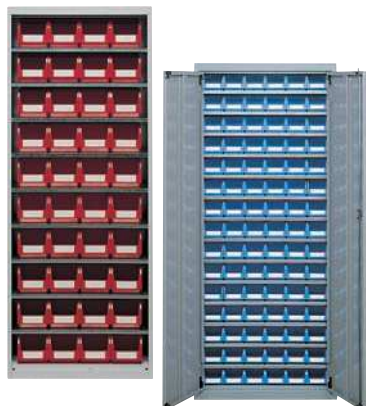

Armoires porte-bacs H. 2000 x L. 700 x P. 270 mm	Nbre étagères	Nbre de bacs 1 dm ³	Nbre de bacs 4 dm ³	Réf. sans porte	Réf. avec portes
	12 (13 niv)	-	52	45101	45103
	15 (16 niv)	54	28	45105	45107
	18 (19 niv)	114	-	45109	45111
Armoires porte-bacs H. 1655 x L. 700 x P. 270 mm	Nbre étagères	Nbre de bacs 1 dm ³	Nbre de bacs 4 dm ³	Réf. sans porte	Réf. avec portes
	9 (10 niv)	-	40	45113	45115
	12 (13 niv)	42	24	45117	45119
	15 (16 niv)	96	-	45121	45123
Armoires porte-bacs H. 1000 x L. 700 x P. 270 mm	Nbre étagères	Nbre de bacs 1 dm ³	Nbre de bacs 4 dm ³	Réf. sans porte	Réf. avec portes
	5 (6 niv)	-	24	45125	45127
	8 (9 niv)	54	-	45129	45131

Chariots porte-bacs

Tablettes réglables en hauteur. Charge admissible : 150 kg uniformément répartie par côté. Roues pivotantes de Ø 125 mm dont 2 avec frein, bandage caoutchouc dur facilitant la manoeuvre auprès des postes de montage.

FINITION BÂTI	FINITION BACS		
RAL 7000	BLEU	ROUGE	VERT



Chariots porte-bacs H. 1430 x l. 613 x L. 1023 mm	Nbre de bacs 1 dm ³	Nbre de bacs 4 dm ³	Réf.
	198	-	45165
	-	96	45167
	90	48	45169

Tiroirs basculants

Fabriqués en polypropylène. ils sont basculants, amovibles et gerbables.

FINITION	
Support	GRIS
Tiroirs	TRANSPARENT

Tiroirs basculants	Support L. x H. x P. (mm)	Nbre de tiroirs	Réf.
	600 x 77 x 51	9	45171
	600 x 112 x 91	6	45173
	600 x 164 x 133	5	45175
	600 x 206 x 170	4	45177
	600 x 240 x 200	3	45179
	600 x 353 x 305	2	45181



Supports muraux	L. x H. utile (mm)	Réf.	Supports avec socle	L. x H. x (H. utile) x P. (mm)	Réf.
	600 x 500	45185		600 x 1500 x (1400) x 325	45197
	600 x 650	45187		600 x 1750 x (1650) x 325	45199
	600 x 1000	45189		600 x 1950 x (1850) x 325	45201
	600 x 1500	45191			
	600 x 1750	45193			
	600 x 1950	45195			





Mj80
VOUS PROJETEZ-VOUS MESURER ?
02 47 71 25 50
mj80@mj80.fr
www.mj80.fr



Conteneurs acier

Conteneurs basculants

Parois latérales et fond en tôle nervurée de 2 mm. Paroi d'évacuation en tôle lisse avec bords renforcés. Gerbable 2 fois sur 1 par l'intermédiaire de 4 pieds. 2 tourillons permettent la prise et le basculement à l'aide du palonnier.

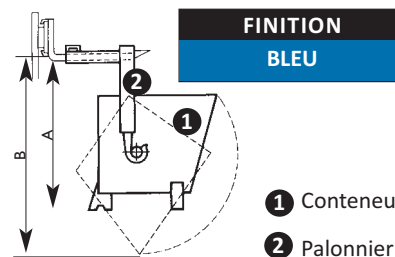

Palonniers pour conteneurs basculants

Construction en acier profilé avec passages pour les fourches d'un chariot élévateur. Les commandes du basculement depuis le chariot, sont à main droite en standard.

Conteneurs basculants et palonniers	L. x l. (mm)	H. utile (mm)	H. pied (mm)	H. totale (mm)	A	B	Vol. (dm ³)	Charge (kg)	Poids (kg)	Réf. conteneur	Réf. Palonnier
	1000 x 800	800	125	925	1265	1670	560	1000	91	45701	45713
	1200 x 800	800	125	925	1265	1750	670	1000	100	45703	45713
	1200 x 1000	800	125	925	1265	1750	840	1000	110	45705	45715
	1600 x 1200	1000	125	1125	1565	2185	1710	1000	163	45707	45717
	Supplément pour modèle étanche sur H. 200 mm										45709
	Supplément pour jeu de 4 roues										45711

Conteneurs tôlés et grillagés

Parois latérales et fond en tôle nervurée de 2 mm. Gerbable 5 fois sur 1 par l'intermédiaire de 4 pieds. Montants renforcés et oreilles avec oeillets H. 80 mm pour gerbage et élinguage.

FINITION BLEU

Conteneurs tôlés	L. x l. (mm)	H. utile (mm)	H. pied (mm)	Vol. (dm ³)	Charge (kg)	Réf. Paroi fixe	Réf. 1/2 Paroi rabattable
	800 x 500	400	100	160	1000	45731	45739
	1000 x 800	500	100	400	1000	45733	45741
	1200 x 800	500	100	480	1000	45735	45743
	1200 x 1000	500	100	600	1000	45737	45745

Paire de patins	L. (mm)	Réf.
	800	45759
	1000	45761
	1200	45763

Conteneurs grillagés	L. x l. (mm)	H. utile (mm)	H. pied (mm)	Vol. (dm ³)	Charge (kg)	Réf. Paroi fixe	Réf. 1/2 Paroi rabattable
	800 x 500	400	100	160	800	45771	45779
	1000 x 800	500	100	400	800	45773	45781
	1200 x 800	500	100	480	800	45775	45783
	1200 x 1000	500	100	600	800	45777	45785



Conteneurs plastique

Parois et fond pleins. Gerbable 4 fois sur 1 par l'intermédiaire de 4 pieds. Résistent aux chocs grâce aux nombreuses nervures des parois extérieures.

FINITION GRIS

Conteneurs plastique	Dim. extérieures (mm)	Dim. intérieures (mm)	Charge (kg)	Vol. (l)	Réf. Conteneur	Réf. Couverture
	1000 x 640 x 655	930 x 585 x 520	150	280	45805	45807
	1165 x 790 x 800	1100 x 730 x 650	250	520	45811	45813

Jeux de 4 roues Ø 100 mm	Dim. extérieures (mm)	Réf.
	1000 x 640 x 785	45815
	1165 x 790 x 930	45817

Accessoires complémentaires

- Autres coloris pour les conteneurs acier



Berceaux métalliques



En tôle peinte. H. pieds 125 mm. Montants renforcés et oreilles avec oeillets pour gerbage et élinguage.
Gerbable 4 fois sur 1.

FINITION	
BLEU	

Berceaux métalliques	L. x l. (mm)	H. totale (mm)	Charge (kg)	Réf.
	1000 x 800	350 / 560	1500	45871
	1200 x 800	350 / 560	1500	45873
	1200 x 1000	350 / 560	1500	45875

Palettes métalliques

En tôle peinte. H. 130 mm.

FINITION	
BLEU	

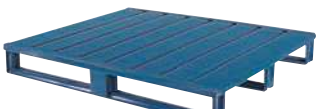
Palettes métalliques	L. x l. (mm)	Nbre de patins	Charge (kg)	Poids (kg)	Réf.
	1000 x 800	2	1000	25	45851
	1200 x 800	2	1000	29	45853
	1200 x 1000	3	1000	33	45855
	1200 x 1200	3	1000	38	45857

Palettes plastique

En polyéthylène haute densité, elles présentent l'avantage d'être durables, résistantes et maniables.
Plateau ajouré, avec 3 semelles.
Capacité de charge 1000 kg en dynamique et 4000 kg en statique.

FINITION	
GRIS	NOIR

Palettes plastique alimentaire (conditionnées par 13)	L. x l. (mm)	H. (mm)	Nbre de patins	Poids (kg)	Réf.
	1200 x 800	160	3	18	45801
	1200 x 1000	160	3	22	45803

Palettes plastique recyclé (conditionnées par 13)	L. x l. (mm)	H. (mm)	Nbre de patins	Poids (kg)	Réf.
	1200 x 800	150	3	12	45795
	1200 x 1000	150	3	14	45797

Notre équipe vous conseille
02 47 71 25 50

Accessoires complémentaires

- Autres coloris ou finition galvanisée pour les palettes et berceaux acier



16

NV
MY OUTDOOR
keep dry

NV
MY OUTDOOR
keep dry

NV
MY OUTDOOR
keep dry

NV
MY OUTDOOR
keep dry

NV
MY OUTDOOR
keep dry

NV
MY OUTDOOR
keep dry

NV
MY OUTDOOR
keep dry

NV
MY OUTDOOR
keep dry

NV
MY OUTDOOR
keep dry

NV
MY OUTDOOR
keep dry

NV
MY OUTDOOR
keep dry

NV
MY OUTDOOR
keep dry

NV
MY OUTDOOR
keep dry

NV
MY OUTDOOR
keep dry

NV
MY OUTDOOR
keep dry

NV
MY OUTDOOR
keep dry

NV
MY OUTDOOR
keep dry

NV
MY OUTDOOR
keep dry

NV
MY OUTDOOR
keep dry

NV
MY OUTDOOR
keep dry

NV
MY OUTDOOR
keep dry

NV
MY OUTDOOR
keep dry

NV
MY OUTDOOR
keep dry

NV
MY OUTDOOR
keep dry

Chariots

Chariots plateforme bois

Châssis en tube d'acier peint. Plateau en mélaminé effet hêtre. Angles arrondis.
2 roues fixes + 2 roues pivotantes avec frein à bandage caoutchouc plein. Roulement à billes central.

FINITION
RAL 5007

Chariots plateforme	Dim. plateau L. x l. (mm)	Dim. ext. (mm)	H. plateau (mm)	H. totale (mm)	Charge (kg)	Ø roues (mm)	Réf.
	850 x 500	975 x 509	230	948	500	160	45901
	1000 x 600	1125 x 609	270	990	600	200	45903
	1000 x 700	1125 x 709	270	990	600	200	45905
	1200 x 800	1325 x 809	270	990	600	200	45907

Tables roulantes

Châssis en tube d'acier peint. Plateau en mélaminé effet hêtre.
2 roues fixes + 2 roues pivotantes avec frein à bandage caoutchouc plein. Roulement à billes central.
Charge du plateau supérieur : 200 kg.

FINITION
RAL 5007

Tables roulantes	Dim. plateau L. x l. (mm)	Dim. ext. (mm)	H. plateau (mm)	H. totale (mm)	Charge (kg)	Ø roues (mm)	Réf.
	850 x 500	1047 x 509	228 / 860	860	500	160	45909
	1000 x 600	1197 x 609	270 / 900	900	600	200	45911
	1000 x 700	1197 x 709	270 / 900	900	600	200	45913
	1200 x 800	1397 x 809	270 / 900	900	600	200	45915

Chariots 2, 3, 4 plateaux dont 3 amovibles

Châssis en tube d'acier peint. Plateau en mélaminé effet hêtre.
2 roues fixes + 2 roues pivotantes avec frein à bandage caoutchouc plein. Roulement à billes central.
Charge du plateau supérieur et intermédiaire : 80 kg.

FINITION
RAL 5007

Chariots multi-plateaux	Dim. plateau L. x l. (mm)	Dim. ext. (mm)	H. plateau (mm)	H. totale (mm)	Charge (kg)	Ø roues (mm)	Réf.
Chariot 2 plateaux	850 x 500	986 x 511	200 / 820	1039	300	125	45917
	1000 x 600	1136 x 611	200 / 820	1039	300	125	45919
Chariot 3 plateaux	850 x 500	986 x 511	200 / 510 / 820	1039	300	125	45925
	1000 x 600	1136 x 611	200 / 510 / 820	1039	300	125	45927
Chariot 4 plateaux	1000 x 600	1169 x 609	269 / 669 / 1069 / 1469	1800	400	200	45933
	1000 x 700	1169 x 709	269 / 669 / 1069 / 1469	1800	400	200	45934
	1200 x 800	1369 x 809	269 / 669 / 1069 / 1469	1800	400	200	45935



Chariots sur-mesure

MJ80 identifie vos besoins, vous conseille et conçoit sur-mesure vos équipements de manutention.



Notre équipe vous conseille
02 47 71 25 50

Accessoires complémentaires

- Autres dimensions à la demande





WHEEL
WHEEL
WHEEL

RAMPA
RAMPA

TEOLIA





POSTES DE TRAVAIL

S'adaptent à l'évolution de votre activité

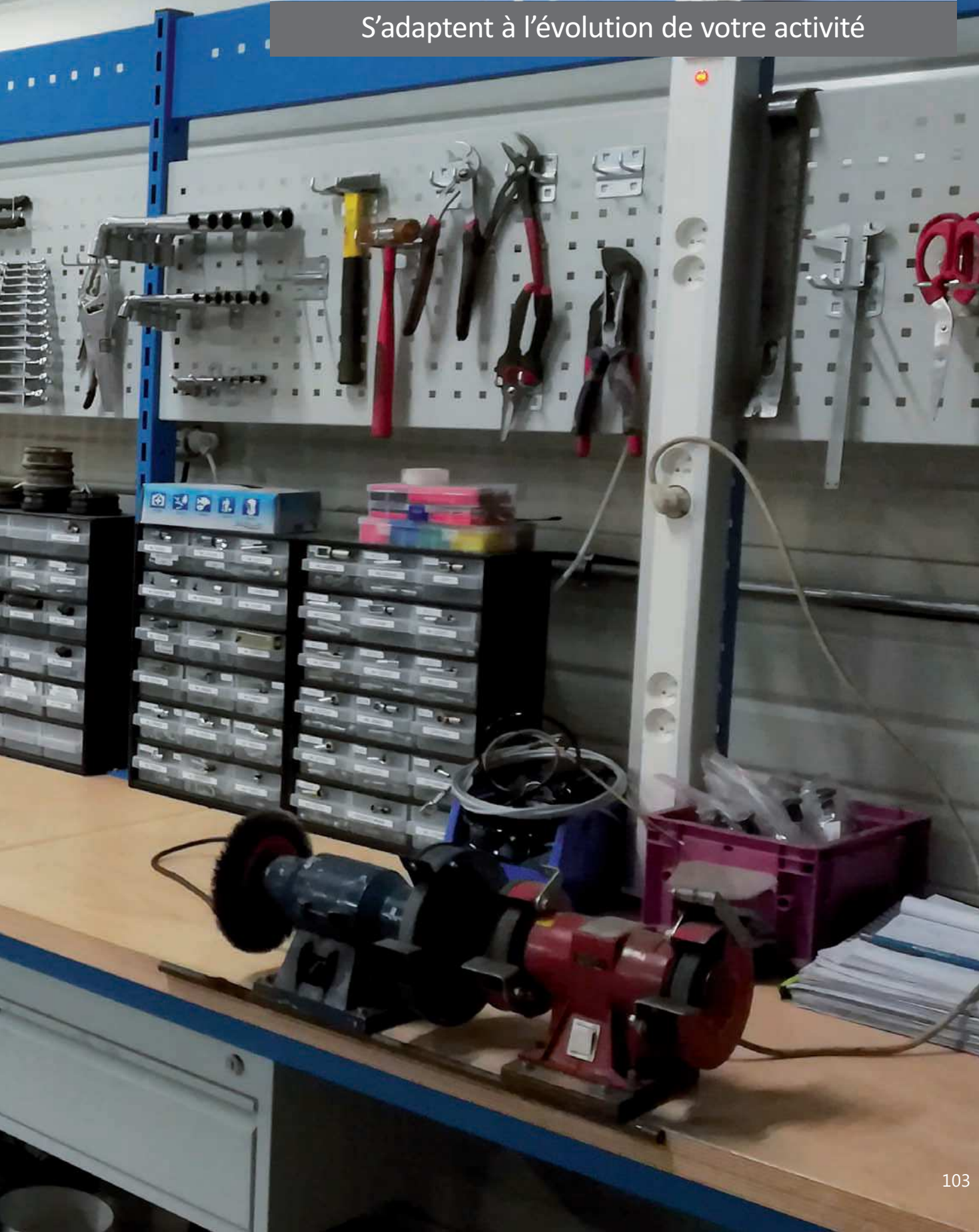



FINITION		
RAL 5015	RAL 7035	RAL 7016

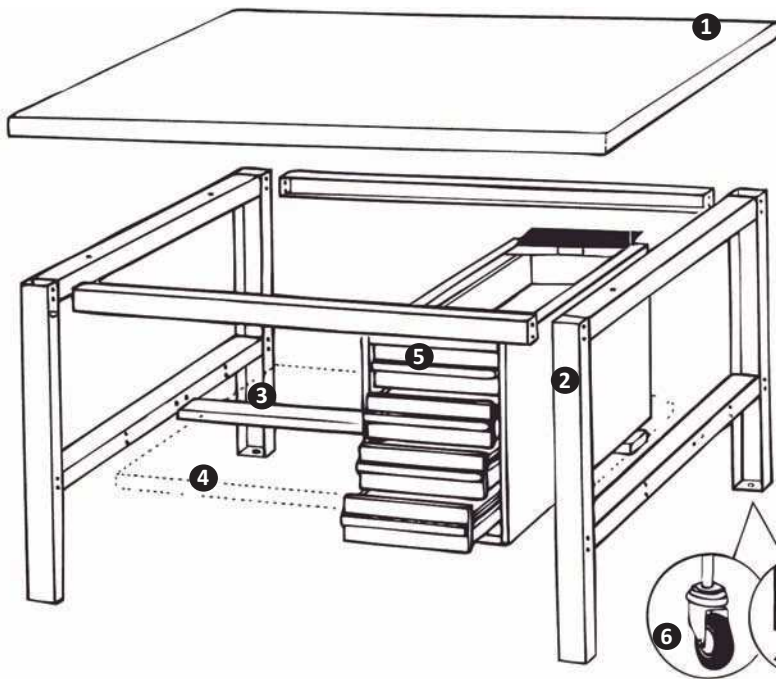

- ① Plateau
- ② Piètement
- ③ Traverse repose-pieds
- ④ Tablette inférieure
- ⑤ Coffre-tiroirs
- ⑥ Option : roulettes ou vérins de mise à niveau

Châssis

Réalisés en U de 80 x 40 épaisseur 25/10^{ème}, alliant la robustesse à une stabilité parfaite au sol : pré-percés ils permettent de constituer au montage toutes les combinaisons de la gamme soit avec une traverse repose-pieds, soit avec une tablette inférieure.

Châssis H. 800 x P. 605 mm pour les plateaux de P. 750 mm ou châssis H. 800 x P. 865 mm pour les plateaux de P. 1000 mm.

Coffres-tiroirs et pieds coffre

Existent en 2 versions :

- Soit suspendu au piètement : tiroirs individuels, coffres-tiroirs, caissons. Ils s'adaptent à tous les établis et peuvent être fixés indifféremment à gauche, à droite ou au centre du plan de travail.
- Soit faisant office de piètement : pieds-coffres H. 800 mm. Ils peuvent être accouplés pour former un ensemble de postes de travail en ligne, en L ou en T. Ces différents éléments sont équipés de tiroirs fermant à clé, montés sur roulement à billes supportant 30 kg par tiroir.

Plateaux

Dimensions standards : 4 longueurs sont proposées : 1200 - 1500 - 1800 - 2000 mm et 2 profondeurs : 750 - 1000 mm.







Le choix du plateau s'effectue selon son utilisation.

Secteurs d'activité	Type	Caractéristiques techniques	Propriétés
. Mécanique légère, Electromécanique . Conditionnement	Multiplis ép.24 mm	Couches croisées de hêtre poncé	. Economique . Bonne résistance mécanique
. Mécanique lourde ou légère . Artisanat, Enseignement	Multiplis ép.40 mm	Couches croisées de hêtre poncé	. Robustesse . Haute résistance mécanique
. Plasturgie . Laboratoire . Emballage	Stratifié ép.30 mm	Panneau de particules comprimé haute densité, recouvert d'un film sur les 2 faces. Chants ABS 2 mm.	. Economique . Bonne résistance mécanique
. Conditionnement . Emballage	Stratifié ép.40 mm	Panneau de particules comprimé haute densité, recouvert d'un film sur les 2 faces. Chants ABS 2 mm.	. Economique . Bonne résistance mécanique
. Soudage . Maintenance	Galva ép.40 mm	Tôle galva de 2 mm sur plateau multiplis ép. 40 mn.	. Résiste aux chocs . Bon vieillissement
. Verrerie . Contrôle	Elastomère ép.40 mm	Plaques de 4 mm en élastomère noir sur plateau multiplis ép. 40mn	. Anti-dérapant . Antichocs
. Mécanique de précision . Contrôle, Electromécanique	Soupledur ép.40 mm	Panneau de particules comprimé haute densité, revêtu d'une feuille de composite haute résistance. Chants ABS 2 mm.	. Résiste aux chocs . Résiste aux acides et graisses
. Mécanique de précision . Contrôle de précision . Petit assemblage	Taralay ép.40 mm	Panneau de particules comprimé haute densité Feuille de composite haute résistance aux chocs avec couche d'usure en PVC renforcé.	. Résiste aux chocs
. Plasturgie . Electronique, Assemblage	Stratifié RT 180 °	Panneau de particules comprimé haute densité revêtu d'une feuille de stratifié 8/10.Chants ABS 2 mm. Gris	. Haute résistance thermique
. Electronique . Electromécanique . Informatique	Stratifié anti-statique	Panneau de particules comprimé haute densité revêtu d'une feuille de stratifié 8/10, une sous-couche de carbone assure la conductivité.	. Anti-statique

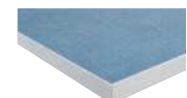

Plateaux

La qualité du plateau se choisit en fonction de son utilisation et suivant ses caractéristiques techniques (Voir tableau p.105).

Plateaux	P.(mm)	L.(mm)	750	1200	1500	1800	2000	2400
Plateaux multiplis hêtre ép. 24 mm 	750 1000	Réf. Réf.	5000A -	50001 50009	50003 50011	50005 50013	50007 50015	50008 50014
Plateaux multiplis hêtre ép. 40 mm 	750 1000	Réf. Réf.	50016 -	50017 50026	50019 50027	50021 50029	50023 50031	50025 50032
Plateaux mélaminé ép. 30 mm 	750 1000	Réf. Réf.	5003A -	50033 50041	50035 50043	50037 50045	50039 50047	50040 50048
Plateaux mélaminé ép. 40 mm 	750 1000	Réf. Réf.	5004A -	50049 50058	50051 50059	50053 50061	50055 50063	50057 50064
Plateaux avec dessus tôle galva ép. 40 mm 	750 1000	Réf. Réf.	5006A -	50065 50074	50067 50075	50069 50077	50071 50079	50073 50080
Plateaux élastomère ép. 40 mm 	750 1000	Réf. Réf.	5008A -	50081 50090	50083 50091	50085 50093	50087 50095	50089 50096
Plateaux soupledur ép. 40 mm 	750 1000	Réf. Réf.	5009A -	50097 50106	50099 50107	50101 50109	50103 50111	50105 5011A
Plateaux taralay ép. 40 mm 	750 1000	Réf. Réf.	5011A -	50113 50122	50115 50123	50117 50125	50119 50127	50121 50128
Plateaux stratifié - RT 180 ° ép. 40 mm 	750 1000	Réf. Réf.	5012A -	50129 50138	50131 50139	50133 50141	50135 50143	50137 50144
Plateaux stratifié antistatique ép. 30 mm 	750 1000	Réf. Réf.	5014A -	50145 50154	50147 50155	50149 50157	50151 50159	50153 50158
Rebords métal arrière H. 100 mm (ép. du plateau à déduire) 		Réf.		50181	50183	50185	50187	
Rebords métal 3 côtés H. 100 mm (ép. du plateau à déduire) 	750 1000	Réf. Réf.		50191 50195	50192 50196	50193 50197	50194 50198	
Plateaux PEHD 	750 1000	Réf. Réf.	5015A -	5015B 5015F	5015C 5015G	5015D 5015H	5015E 5015J	



www.modula.eu

SYSTEM
Group



Châssis



Châssis d'établis Constitués d'une structure en tôle d'acier pliée d'épaisseur 25/10^{ème}.

Les pieds sont réalisés par pliage en U de section 42 x 80 x 42 mm et soudés, les traverses horizontales par pliage U, de section 40 x 60 x 40 mm. L'assemblage des éléments métalliques entre eux ne laisse aucune vis ou boulon apparent, assurant une meilleure protection de l'utilisateur.

FINITION		
RAL 5015	RAL 7035	RAL 7016

Châssis d'établis sans plateau	P. Plateau (mm)	L. Plateau (mm)	750	1200	1500	1800	2000	2400
Simple avec traverse  Charge 1500 kg	750	Réf.	50200	50201	50203	50205	50207	50209
	1000	Réf.	-	50210	50211	50213	50215	50216
Simple avec plancher complet galvanisé  Charge 1500 kg	750	Réf.	5021A	50217	50219	50221	50223	50224
	1000	Réf.	-	50225	50227	50229	50231	50232
Avec traverse pour 1 pied-coffre *  Charge 1500 kg	750	Réf.	-	50233	50235	50237	50239	50240
	1000	Réf.	-	50241	50243	50245	50247	50248
Avec traverse pour 2 pieds-coffre *  Charge 1500 kg	750	Réf.	-	50250	50251	50253	50255	50256
	1000	Réf.	-	50257	50259	50261	50263	50264
			* A compléter avec les pieds-coffre p. 111.					
Châssis réglables par crémaillère Pas de 40 mm  Charge 1000 kg	750	Réf.	5026A	50265	50267	50269	50271	50272
	1000	Réf.	-	50273	50275	50277	50279	50278
Châssis réglables par manivelle  Charge 300 kg	750	Réf.	5028A	50281	50283	50285	50287	50288
	1000	Réf.	-	50289	50291	50293	50295	50296
Châssis réglables électriquement  Charge 300 kg	750	Réf.	5029A	5029B	5029C	5029D	5029E	5029F
	1000	Réf.		5029G	5029H	5029I	5029J	5029K

Châssis de table de travail Constitués d'une structure en tube d'acier d'épaisseur 20/10^{ème} et en tôle d'acier pliée d'épaisseur 25/10^{ème}. Les pieds ou échelles sont réalisés en tube de section 40 x 40 mm et soudés, les traverses horizontales par pliage U, de section 40 x 60 x 40 mm. Il existe 3 traverses reliant les échelles : 2 en partie haute sous le plateau, 1 en partie basse.

Châssis de table de travail sans plateau	P. Plateau (mm)	L. Plateau (mm)	750	1200	1500	1800	2000	2400
Simple avec traverse  Charge 500 kg	750	Réf.	5028L	5028M	5028N	5028O	5028P	5028Q
	1000	Réf.	5028R	5028S	5028T	5028U	5028V	5028W
Châssis réglables par crémaillère  Charge 300 kg	750	Réf.	5029L	5029M	5029N	5029O	5029P	5029Q
	1000	Réf.	5029R	5029S	5029T	5029U	5029V	5029W



Équipements

Réalisés en tôle d'acier épaisseur 10/10^{ème} pliée et nervurée pour une rigidité optimale.

Existent en 2 versions :







- Soit suspendus au piètement : les blocs portes et coffres-tiroirs. Ils s'adaptent à tous les établis et peuvent être fixés indifféremment à gauche, à droite ou au centre du plan de travail.

- Soit faisant office de piètement : les pieds coffres.

Verrouillage centralisé à clé. Chaque équipement est livré avec des platines de fixation pour permettre la solidarisation avec l'établi.

Ils peuvent être accouplés pour former un ensemble de postes de travail en ligne, en L, ou en T.

FINITION		
RAL 5015	RAL 7035	RAL 7016

Blocs portes	Bâti L. x P. x H. extérieur (mm)	Bâti L. x P. x utile (mm)	Descriptif	Ouverture	Réf.
	430 x 600 x 530	380 x 580 x 450	. 1 étagère réglable en hauteur . Avec serrure	Gauche Droite	50303 50305
	860 x 600 x 530	760 x 580 x 450	. 1 étagère réglable en hauteur . Avec serrure		50307
	430 x 600 x 800	380 x 580 x 675	. 1 étagère réglable en hauteur . Avec serrure	Gauche Droite	50309 50311
Coffres tiroirs Extension 100 %	Bâti L. x P. x H. extérieur (mm)	Tiroirs L. x P. x utile (mm)	Descriptif		Réf.
	380 x 580 x 100	330 x 560 x 89	. Tiroir H. 100 mm avec serrure.		50301
	430 x 600 x 380	330 x 560 x 300	. 4 T de 75 mm . 2 T de 75 mm + 1 T de 150 mm . 2 T de 150 mm . 1 T de 100 mm + 1 T de 200 mm		50313 50315 50317 50319
	430 x 600 x 530	330 x 560 x 450	. 3 T de 100 mm + 1 T de 150 mm . 1 T de 75 mm + 1 T de 100 mm + 1 T de 125 mm + 1 T de 150 mm . 2 T de 125 mm + 1 T de 200 mm . 3 T de 75 mm + 1 T de 100 mm + 1 T de 125 mm		50321 50323 50325 50327
Pieds coffres Tiroirs extension 100 %	Bâti L. x P. x H. extérieur (mm)	Tiroirs L. x P. x utile (mm)	Descriptif		Réf.
	430 x 600 x 800	330 x 560 x 675	. 1 T de 75 mm + 3 T de 200 mm . 2 T de 75 mm + 3 T de 125 mm + 1 T de 150 mm . 2 T de 75 mm + 1 T de 125 mm + 2 T de 200 mm . 1 T de 75 mm + 2 T de 300 mm . 1 T de 100 mm + 3 T de 125 mm + 1 T de 200 mm . 5 T de 75 mm + 1 T de 100 mm + 1 T de 200 mm . 1 T de 125 mm + 1 T de 150 mm + 2 T de 200 mm . 1 T de 75 mm + 2 T de 150 mm + 1 T de 300 mm		50329 50331 50333 50335 50337 50339 50341 50343

Jeu de 4 roulettes

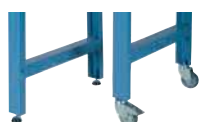

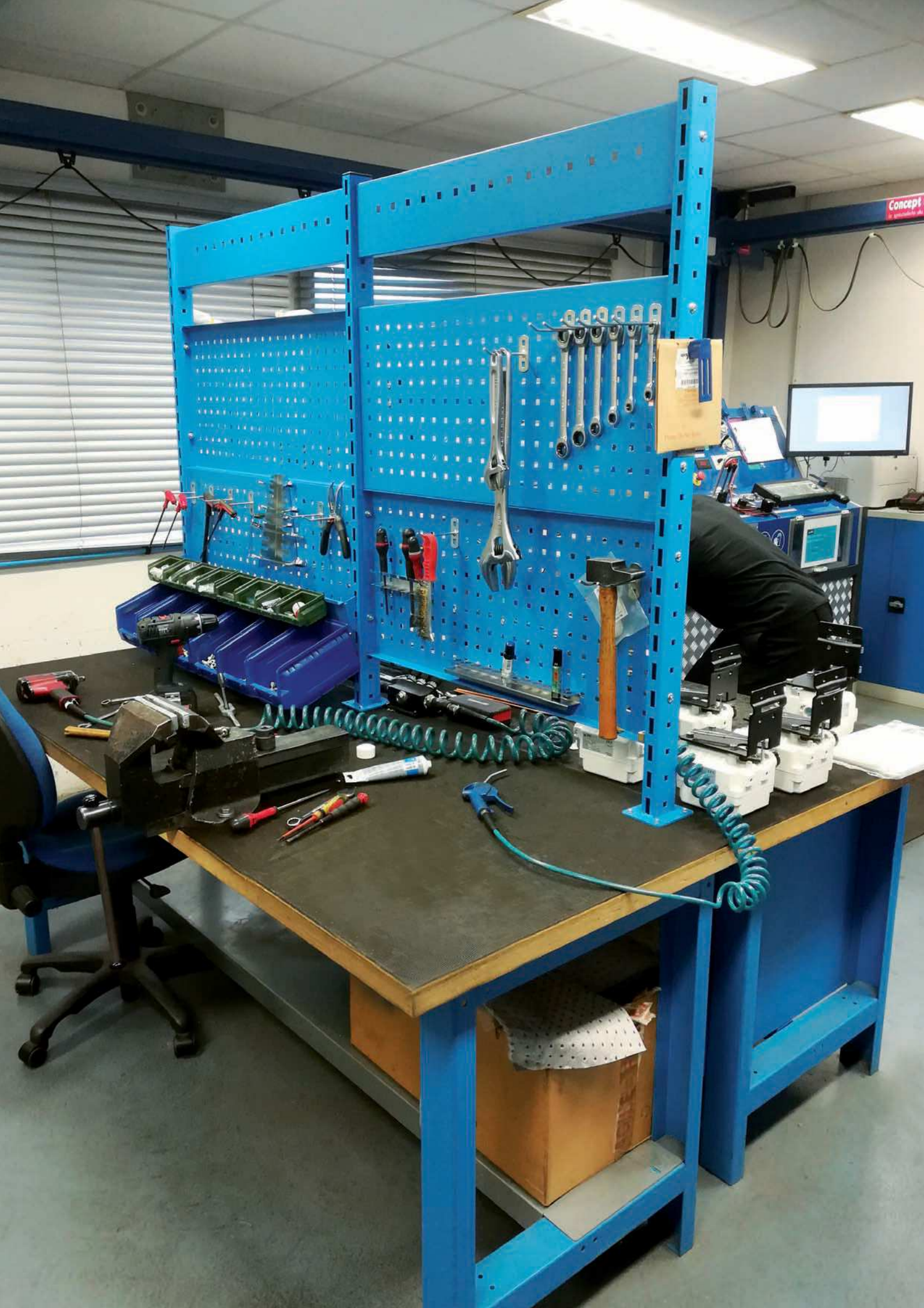

Jeu de 4 roulettes H. 130 mm Ø 100 mm pivotantes dont 2 à frein - Réf. 50297

Jeu de 4 vérins H. 30 mm réglable, course 30 mm (825 à 855 mm) - Réf. 50299



Accessoires

FINITION		
RAL 5015	RAL 7035	RAL 7016

Désignation	Descriptif	P. x	L. (mm)		1200	1500	1800	2000	
 <p>Charge 50 kg</p>	En tôle pliée réglable sur 3 positions. Composées de 2 coffres latéraux avec trappes d'accès permettant le passage des câbles	400 x 650	Réf.		50401	50403	50405	50407	
 <p>Charge 50 kg</p>	En tôle pliée réglable sur 2 positions.		Réf.		50409	504011	50413	50415	
Désignation	Descriptif	H. (mm)	L. (mm)		635	865	1300	635 + 865	865 + 865
	Jeu de 2 ou 3 montants 60 x 30 perforés + traverse supérieure permettant la fixation des accessoires frontaux et latéraux.	1200	Réf.		50416	50417	50419	50421	50423
Désignation	Descriptif	P. (mm)	L. (mm)		635	865	1300		
 <p>Charge 50 kg</p>	Etagères réglables en profondeur et en inclination 30°. Fixation réversible permettant d'avoir le rebord sur l'arrière ou sur l'avant. H. 25 mm Perforation permettant l'accrochage d'accessoires.	250 350 450	Réf. Réf. Réf.		50433 50439 50445	50435 50441 50447	50437 50443 50449		
	H. 192 mm se fixent sur une étagère en position horizontale. Réglables au pas de 50 mm. Existents pour étagère de 250, 350 et 450 mm.	P. (mm) 250 350 450	Réf. 50451 50453 50455						
 <p>Charge 30 kg</p>	Réglables en inclinaison de 0° à 15°. Accrochage entre les montants à l'aide de 2 platines. Acceptent les bacs 1 dm ³ , 4 dm ³ et 9 dm ³ .		Réf.		50457	50459	50461		
	H. 375 mm Se fixent entre les montants. Perforation carré 10 x 10 au pas de 38 mm. Permettent l'accrochage des accessoires supports outils.		Réf.		50463	50465	50467		
	H. 450 mm Pour l'affichage : permettent l'écriture au feutre effaçable.		Réf.		50469	50471	50473		



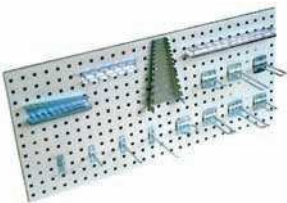

Accessoires

Pour panneaux perforés	Désignation	Réf.
	Support 12 douilles	50487
	Support 12 clés plates	50489
	Support 6 tournevis	50491
	Support 20 clés BTR	50493
	Crochet double tige L. 150 mm	50495
	Crochet double tige L. 200 mm	50497
	Crochet double tige L. 100 mm	50499
	Crochet double ferme L. 100 mm	50501
	Crochet double ferme L. 200 mm	50503
	Crochet double ferme L. 150 mm	50505
	Support circulaire Ø 50 mm	50507
	Crochet simple tige L. 100 mm	50509
	Crochet simple tige L. 150 mm	50511
	Crochet simple tige L. 200 mm	50513
	Crochet patère double L. 50 mm	50515

FINITION		
RAL 5015	RAL 7035	RAL 7016

Notre équipe vous conseille
02 47 71 25 50

Présentoirs	Descriptif	H. x P. (mm)	L.(mm)	1500	2000
	En tôle d'acier pliée. Porte rideaux PVC. Fermeture à clé. Panneau arrière perforé carré 10 x 10 au pas de 38 mm sur toute la hauteur.	800 x 250	Réf.	50477	50479

Support écran - clavier 15 à 27 pouces	Descriptif	Réf.
	Entraxe de fixation de l'écran VESA 75/75 ou 100/100 Support clavier L.500 x P.250 mm. Se fixe sur les montants perforés. Bras double (2 x 290 mm)	50599

Supports de luminaire avec rails pour trolleys	L. (mm)	635	865	1300	1760
	Réf.	50531	50533	50535	50536

Jeu de 2 trolleys	Réf.	50539
		

Luminaire d'établi	Descriptif	H. x P. (mm)	L. (mm)	860	1290
	Interrupteur marche/arrêt. Puissance 24 W/Flux 4600 lumens. Rendement PCB : > 190 lumens/W Indice de rendu de couleur : IRC > 80 Température de couleur : 4000 K Avec potentiomètre de réglage d'intensité de la luminosité.	40 x 80	Réf.	50543	50545

Rampes électriques	Descriptif	L. (mm)	632	862	1292
	6 prises cablées + disjoncteur Profilé aluminium avec pattes de fixation arrière 6 prises 2 Phases + Terre. 220 V-16A. 1 disjoncteur différentiel 30 mA. Conformes à la norme NCF 15-100. Livrées avec câble 2 m.	Réf.	50551	50553	50555

Repose-pieds indépendant	Descriptif	L. x P. (mm)	Réf.
	Réglable en hauteur de 70 à 250 mm. Inclinaison fixe.	500 x 320	50561

Postes de travail ergonomiques

L'IMPACT MORPHOLOGIQUE : UNE ÉVIDENCE.

L'ergonomie de nos postes de travail repose sur une architecture modulaire des produits, des possibilités de réglage infinies et un grand choix d'accessoires.

Tous les éléments des postes de travail, tels que les tables, les étagères et les accessoires, peuvent être ajustés indépendamment et instantanément. Les postes et les accessoires sont réglables individuellement en fonction des besoins des opérateurs.



Travailler debout ou assis ?

Le travail en position debout est nécessaire lorsqu'il n'y a pas de place pour les genoux, pour manipuler des charges lourdes ou si la nature du travail impose des déplacements continus.

Le travail en position assise convient aux tâches d'assemblage et d'écriture, lorsque les outils et les pièces de travail sont accessibles, et si aucune charge lourde ne doit être portée.

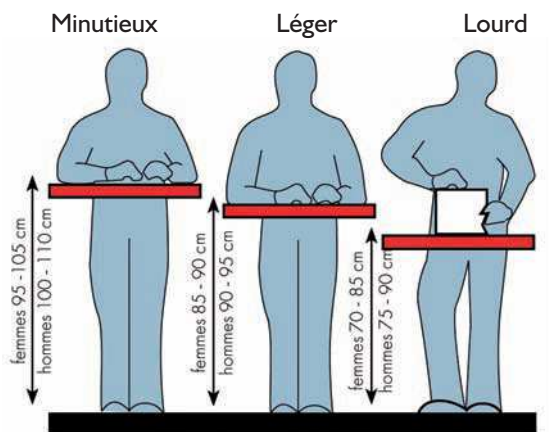

Position debout

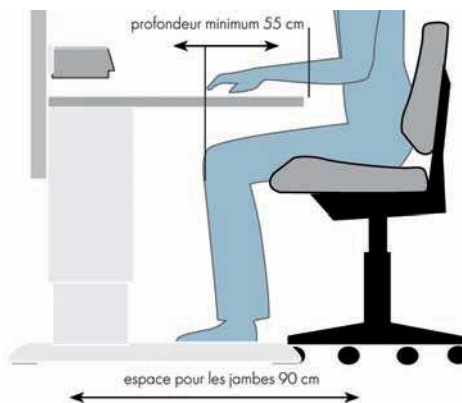

Position assise

Zone de travail horizontale et verticale

Pour améliorer les positions de travail dans les tâches d'assemblage, les pièces fréquemment utilisées doivent être placées sur un plan horizontal, dans le champ de vision de l'opérateur, dans un rayon de 45 cm.

La zone de travail verticale peut être équipée d'accessoires. Des bras réglables en hauteur aident à tenir les pièces à portée de main. Pour éviter toute tension des poignées, il est préférable de garder tous les composants à 15 cm au dessus de la surface de travail.

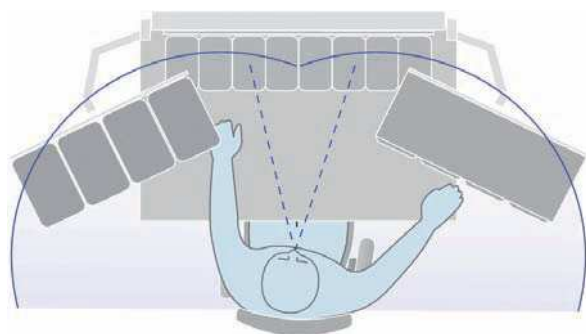

Zone de travail horizontale

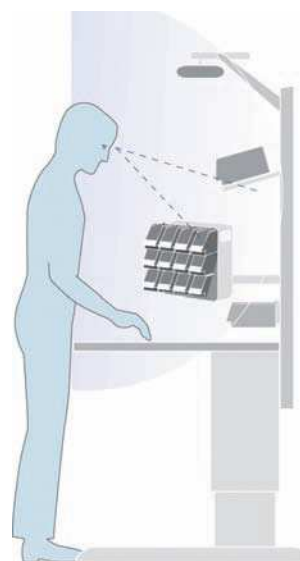

Zone de travail horizontale

Zone de travail horizontale et verticale

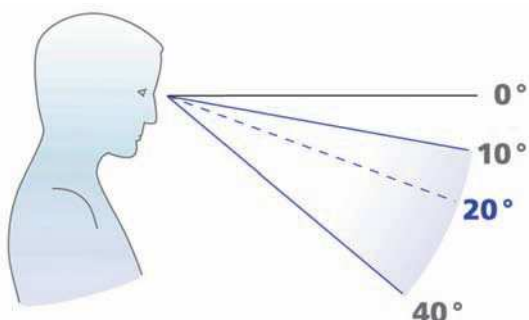

La ligne de vision doit tenir compte des points suivants :

- Le mouvement continu du regard doit se trouver dans un angle de 30 degrés.
- Pour une observation continue, la tête doit être dans une position confortable (la ligne de vision doit être inférieure de 10 à 40 degrés par rapport à l'horizontale).
- Les affichages doivent être inférieurs de 20 degrés par rapport à l'horizontale.



Postes de travail ergonomiques

Répondent aux besoins les plus exigeants.

Différentes options vous permettent de composer un poste de travail qui répond exactement à vos besoins.

FINITION

RAL 7035

3 types de réglage : manuel, par manivelle ou motorisé. H. 670-1120 x l. 1500 ou 1800 x P. 750 ou 900 mm.

Plateaux laminés haute ou basse pression. l. 1500 - 2000 x P. 750 ou 900 mm. Montant vertical l. 1359 ou 1582 mm.

Charge : 200 à 500 kg.







- ❶ Rail d'éclairage / d'équilibrage
- ❷ Tablette inclinable
- ❸ Jeu de 4 séparateurs pour tablettes TTS
- ❹ Support écran plat à bras double
- ❺ Tablette auxiliaire articulée
- ❻ Tablette clavier pour porte-écran
- ❼ Support d'instruments
- ❽ Tablette coulissante pour imprimante
- ❾ Jeu de 4 séparateurs pour tablettes SPM
- ❿ Tablette pour matériel d'emballage

Notre équipe vous conseille
02 47 71 25 50







Sièges ergonomiques assise grand confort

- Assise L. et P. 395 mm. Mécanisme optionnel pour le réglage en profondeur de l'assise.
- Dossier polyuréthane H. 295 x L. 375 mm. Réglable en hauteur par manette sur une course de 120 mm.
- Mécanisme d'assise dynamique asynchrone permettant un réglage coordonné et séparé de l'inclinaison d'assise et du dossier.
- Rotation de l'assise sur 360 °.
- Piètement 5 branches en polyamide renforcé nylon.
- Réglable en H. par lift à gaz commandé par une manette sous l'assise.
- Conformes à la norme NF D65 761.

Sièges grand confort	Modèle	Assise réglable H. (mm)	Ø piètement (mm)	Réf.	
	Patins		490 à 690	600	50931
	Roulettes		490 à 690	600	50933
	Patins		560 à 820	680	50935
	Patins + repose-pieds		560 à 820	680	50937



Sièges polyuréthane

- Assise ergonomique en polyuréthane.
- Dossier réglable par molette en hauteur et profondeur.
- Hauteur réglable par lift à gaz.
- Repose-pieds réglable en hauteur par molette de serrage sur la version haute.
- Piètement 5 branches sur patins ou sur roulettes.

Sièges polyuréthane	Modèle	Assise réglable H. (mm)	Ø piètement (mm)	Réf.	
	Patins		490 à 690	580	50959
	Roulettes		540 à 740	580	50961
	Patins + repose-pieds		620 à 880	580	50963
	Roulettes + repose-pieds		670 à 930	580	50965

Assis-debout ergonomiques en polyuréthane

- Hauteur réglable par lift à gaz.
- Assise en polyuréthane L. 330 x P. 240 mm avec dossieret maintien lombaire H. 160 mm
- Piètement 5 branches en polyamide sur patins.

Assis-debout	Modèle	Assise réglable H. (mm)	Ø piètement (mm)	Réf.	
	Patins		590 à 850	600	50979





Dessertes et tables élévatrices

Dessertes

Dessertes équipées de 4 roues pivotantes Ø 100 mm dont 2 avec frein.

FINITION			
RAL 5015	RAL 3000	RAL 7035	RAL 7016

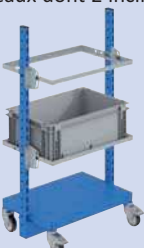
Dessertes	Descriptif	Charge (kg)	Réf.
1 plateau multiplis 	<ul style="list-style-type: none"> . Châssis en tube d'acier soudé 30 x 30 mm. . Plateau 750 x 580 mm ép. 24 mm. . Tablette inférieure métallique rebord H. 40 mm. . H. totale : 840 mm. . Finition : RAL 5015 - RAL 3000 - RAL 7035 - RAL 7016 	150	50801
1 plateau + tiroir H. 100 mm 	<ul style="list-style-type: none"> . Châssis en tube d'acier soudé 30 x 30 mm. . Plateau 750 x 580 mm ép. 24 mm. . Tablette inférieure métallique rebord H. 40 mm. . H. totale : 840 mm. . Existe également avec 2 tiroirs. . Finition : RAL 5015 - RAL 3000 - RAL 7035 - RAL 7016 	150	50803
1 plateau réglable en hauteur 	<ul style="list-style-type: none"> . Pour bacs 600 x 400 mm. . L. 610 x P. 410 mm . Réglable en hauteur de 630 à 910 mm. . Plateau revêtement anti-dérapant avec rebord avant. . Réglable en inclinaison 3 positions : 0° - 15° - 30°. . Finition : RAL 5015 - RAL 7035 - RAL 7016 	150	50853
3 plateaux dont 2 inclinables 	<ul style="list-style-type: none"> . L. 695 x P. 450 x H. 1240 mm . 3 niveaux dont 2 inclinables et réglables en profondeur et 1 plateau inférieur fixe. . Réglable en inclinaison 3 positions : 0° - 15° - 30°. . 2 montants 60 x 30 perforés au pas de 50 mm. . Finition : RAL 5015 - RAL 7035 	150	50845

Dessertes à niveau constant

FINITION
RAL 5015

Dessertes à niveau constant	Descriptif	Charge (kg)	Réf.
	. L. 650 x P. 665 x H. 1170	10 à 40	50821
	. Réglage manuel par système breveté.	20 à 100	50823
	. Structure en tôle d'acier 20/10ème. . Embase tube 60 x 60 sur 4 roulettes Ø 100 mm pivotantes dont 2 avec frein. . Plateau 620 x 420 x 19 mm strié bordure anti-choc. . Plage de mise à niveau de 345 à 810 mm du sol. . 2 poignées de manutention ergonomiques.	50 à 180	50825

Tables élévatrices

Simple ciseaux levée hydraulique commandée par pédale. Descente par manette située en haut de l'arceau de poussée.
2 roues fixes + 2 roues pivotantes avec frein.

FINITION
RAL 3000

Tables élévatrices	H. Levage maxi (mm)	H. Levage mini (mm)	Poids (kg)	Dim. plateau (mm)	Charge (kg)	Réf.
	910	330	78	830 x 500 x 50	250	50911
	1000	435	118	1010 x 520 x 50	500	50913
	1000	442	110	1000 x 520 x 50	750	50915
	1225	425	163	1200 x 800 x 50	1000	50917



Handwritten text on the left side of the cabinet frame, possibly a name or identifier.

Cartes aux produits

SFP Vernis

Equipe journée

Equipe A

Equipe B



ARMOIRES, VESTIAIRES

Simplifiez le rangement des outils et accessoires





Armoires à tiroirs

Chaque armoire à tiroirs est composée d'un bâti en tôle d'acier soudé avec montants intérieurs perforés au pas de 25 mm.

Tous les tiroirs sont équipés du système auto-bloquant, qui permet de bloquer tous les tiroirs d'une armoire dès lors qu'un tiroir est sorti.

FINITION

RAL 5012

RAL 7035



- ① Bâti
- ② Fermeture à clé
- ③ Tiroir



Tiroir simple extension

- Charge admissible 80 et 100 kg
- Extension de 90 %



Tiroir double extension

- Charge admissible 200 kg
- Extension de 100 %
- Equipé d'un cadre télescopique
- 8 roulements à billes par tiroir



Fermeture à clé

- Fermeture individuelle avec un jeu de 2 clés.



Plateau extensible

- Charge admissible 200 kg
- Extension de 100 %

Agencements de tiroirs



Goulottes plastique



Boîtes plastique



Parois et séparations métalliques

Accessoires complémentaires



Dessus caoutchouc strié

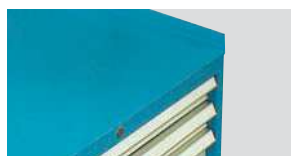

Dessus avec rebord



Dessus caoutchouc strié avec rebord



Cadre avec roulettes



C1
Formules de routes
Formules de routes
Formules de routes

C2
Formules de routes
Formules de routes
Formules de routes

C3
Formules de routes
Formules de routes
Formules de routes

C4
Formules de routes
Formules de routes
Formules de routes

Divers
Chèques de remboursement
Chèques de remboursement
Formules de routes
Formules
Formules
Formules
Formules
Formules



Armoires à tiroirs



FINITION

RAL 5012

RAL 7035

Bâtis

H. hors tout (mm)	H. utile (mm)	L. x P. hors tout (mm) L. x P. utile (mm)	726 x 720 612 x 612	1026 x 720 912 x 612	726 x 560 612 x 452	1026 x 560 912 x 452
850	750	Réf.	55001	55101	-	55301
1000	900	Réf.	55003	55103	55251	55303
1250	1150	Réf.	55005	55105	55253	55305
1500	1400	Réf.	55007	55107	-	-

Accessoires	L. x P. hors tout (mm)	726 x 720	1026 x 720	726 x 560	1026 x 560
Dessus caoutchouc strié	Réf.	55009	55109	55255	55309
Dessus avec rebord	Réf.	55011	55111	55257	55311
Dessus caoutchouc + rebord	Réf.	55013	55113	55259	55313
Cadre roulettes	Réf.	55015	55115	55261	55315
Socle H. 100 mm	Réf.	55016	55116	55263	55317

Tiroirs simple extension 90 %

H. hors tout (mm)	H. utile (mm)	Charge (kg)	Dimensions utiles L. 612 x P. 612 mm	Dimensions utiles L. 912 x P. 612 mm	Dimensions utiles L. 612 x P. 452 mm	Dimensions utiles L. 912 x P. 452 mm
75	50	100	55019	55119	55265	55319
100	75	100	55023	55123	55267	55321
125	100	100	55027	55127	55269	55323
150	125	100	55031	55131	55271	55325
175	150	100	55035	55135	55273	55327
200	175	100	55039	55139	55275	55329
250	225	100	55043	55143	55277	55331
300	275	100	55047	-	-	-

Tiroirs double extension 100 %

H. hors tout (mm)	H. utile (mm)	Charge (kg)	Dimensions utiles L. 612 x P. 612 mm	Dimensions utiles L. 912 x P. 612 mm
75	50	80	55021	55121
100	75	200	55025	55125
125	100	200	55029	55129
150	125	200	55033	55133
175	150	200	55037	55137
200	175	200	55041	55141
250	225	200	55045	55145
300	275	200	55049	-

Plateaux extensibles extension 100 %

H. hors tout (mm)	Charge (kg)	Dimensions utiles L. 612 x P. 612 mm	Dimensions utiles L. 912 x P. 612 mm
70	200	55423	55425

Notre équipe vous conseille

02 47 71 25 50



Agencements de tiroirs

Goulottes plastique + séparations pour tiroir 75 mm

FINITION
ROUGE

Goulottes	Dimensions bâti (mm)	Nbre de canaux 33 mm	Nbre de canaux 45 mm	Nbre de canaux 70 mm	Nbre de canaux 150 mm	Réf.
	726 x 720	12	-	-	-	55051
		8	-	4	-	55053
		4	-	4	1	55055
1026 x 720	8	-	-	8	-	55151
		-	-	4	2	55153
		4	3	4	2	55155
726 x 560	-	8	-	4	-	55279
		4	4	-	1	55280
1026 x 560	8	-	-	8	-	55333
		-	-	4	2	55335
		8	-	-	4	55337

Boîtes en plastique pour tiroir 75 et 100 mm

FINITION
BLEU

Boîtes en lot	Dimensions bâti (mm)	Nbre de boîtes 75 x 75 mm	Nbre de boîtes 150 x 75 mm	Nbre de boîtes 150 x 150 mm	Réf. pour T. 75	Réf. pour T. 100
	726 x 720	16	16	4	55057	55059
		16	-	8	55061	55063
		16	8	8	55065	55067
1026 x 720	24	24	24	6	55157	55159
		24	12	12	55161	55163
		24	-	12	55165	55167
726 x 560	16	16	16	-	55281	55282
		-	16	4	55283	55284
1026 x 560	24	24	24	-	55339	55341
		24	12	6	55343	55345
		24	-	12	55347	55349

Boîtes à l'unité

Réf. H. boîte 45 mm pour tiroir H. 75 mm	55781	55785	55789
Réf. H. boîte 75 mm pour tiroir H. 100 mm	55783	55787	55791

Parois et séparations métalliques

FINITION
SENDZIMIR

Parois + séparations	Dimensions bâti (mm)	Nbre de parois + séparations	Réf. pour T. 75	Réf. pour T. 100	Réf. pour T. 125	Réf. pour T. 150
	726 x 720	4 + 15	55071	55073	55075	55077
		3 + 12	55079	55081	55083	55085
		2 + 9	55087	55089	55091	55093
1026 x 720	6 + 21	55171	55173	55175	55177	
		5 + 18	55179	55181	55183	55185
		4 + 15	55189	55191	55193	55195
726 x 560	3 + 12	55285	55286	55287	55288	
		2 + 9	55290	55291	55292	55293
1026 x 560	6 + 21	55353	55355	55357	55359	
		4 + 15	55369	55371	55373	55375
		1 + 6	55385	55387	55389	55391

Accessoires complémentaires

- Autres dimensions à la demande



SCRUBS

9762

SCRUBS

SCRUBS

ENTRÉE INTERDITE AUX PERSONNES NON AUTORISÉES

ADRESSE 1 - 0000

0000000000

BOULVARD DE LA PAIX

Rayonnage à tiroirs

Le rayonnage à tiroirs permet la constitution d'ensembles homogènes avec étagères, tiroirs, porte-cônes et plateaux extensibles.

FINITION

RAL 5012

RAL 7035



- ❶ Echelle crantée au pas de 25 mm
- ❷ Etagère fixe supérieure
- ❸ Etagère fixe inférieure
- ❹ Panneau latéral
- ❺ Panneau de fond
- ❻ Etagère réglable



Etagère intermédiaire



Tiroir



Plateau extensible

Echelles

H. x H. utile x P. (mm)	Réf.
2000 x 1875 x 750	55401

Panneaux latéraux d'extrémité

H. x P. (mm)	Réf.
2000 x 750	55415

Panneaux de fond

H. x L. (mm)	Réf.
2000 x 750	55417
2000 x 1050	55419

Etagères supérieures

P. x L. (mm)	Réf.
750 x 750	55403
750 x 1050	55405

Etagères inférieures

P. x L. (mm)	Réf.
750 x 750	55407
750 x 1050	55409

Etagères réglables

P. x L. (mm)	Réf.
750 x 750	55411
750 x 1050	55413

Tiroirs, plateaux extensibles et agencements

Dimensions et références Voir pages 127 - 129 - 131.

Notre équipe vous conseille

02 47 71 25 50

Accessoires complémentaires

- Porte-cônes



Armoires d'atelier



Armoires portes battantes

Structure monobloc soudée. Portes battantes fermeture à clé. Tablettes réglables au pas de 25 mm.

FINITION			
RAL 5015	RAL 7035	RAL 7016	RAL 1015

Armoires portes battantes	H. x P. (mm)	L. (mm)	Nbre de Tablettes	Charge / tablette (kg)	Réf.
	1020 x 430	1000	2	65	55701
		1200	2	65	55703
	1980 x 430	1000	4	65	55705
		1200	4	65	55707
Tablette supplémentaire	1000				55702
		1200			55704

Elles peuvent recevoir des dossiers suspendus normalisés. Finition : RAL 7035 - RAL 7016 - RAL 1015

Armoires grande profondeur	H. x P. (mm)	L. (mm)	Nbre de Tablettes	Charge / tablette (kg)	Réf.
	1020 x 620	1000	2	100	55713
		1200	2	100	55715
	1980 x 620	1000	4	100	55717
		1200	4	100	55719

Finition : RAL 5015 - RAL 7035

Petite armoire équipée d'1 tiroir	H. x P. (mm)	L. (mm)	Nbre de Tablettes	Charge / tablette (kg)	Réf.
	1000 x 400	500	2	40	55744
	1000 x 500	500	2	40	55745

Dimension du tiroir : L. 335 x P. 320 x H. 78 mm

Finition : RAL 5015 - RAL 7035

Armoires portes battantes transparentes

Structure monobloc soudée. Portes battantes avec plexi anti-reflets 4 mm. Fermeture à clé. Tablettes réglables au pas de 50 mm.

FINITION	
RAL 5015	RAL 7035

Avec portes transparentes	H. x P. (mm)	L. (mm)	Nbre de Tablettes	Charge / tablette (kg)	Réf.
	1000 x 500	1000	2	150	55741
	1950 x 500	1000	4	150	55743

Présentoirs portes coulissantes transparentes

Structure monobloc soudée. Fermeture à clé. Se fixent sur un établi ou sur un mur.

FINITION	
RAL 5012	

Présentoirs portes coulissantes	H. x P. (mm)	L. (mm)	Réf.
	750 x 210	1000	55735
	750 x 210	1500	55737
	750 x 210	2000	55739

Armoires informatique avec porte transparente

Armoire informatique	H. x P. (mm)	L. (mm)	Réf.
	1750 x 550	650	55765

FINITION	
RAL 5015	RAL 7016

En tôle d'acier soudé, finition époxy.

- Compartiment haut :
 - Ecran jusqu'à 24 pouces, fermant à clé équipé d'1 tablette réglable avec passe câbles.
 - Dim : L. 595 x P. 540 x H. 740 mm.
 - Tiroir support clavier et souris, coulissant à extension totale.
- Compartiment bas :
 - 1 tablette réglable avec passe câble + 1 porte battante fermant à clé.
 - Dim : L. 595 x P. 540 x H. 795 mm.
- Bloc 5 prises + ventilateur 9 watts.
- Conforme à la norme de sécurité NF D65 763.



STAGIAIRE



Vestiaires d'atelier

En tôle de première qualité : corps ép. 8/10ème et portes ép. 7/10ème.
Chaque colonne est équipée d'une tablette sous laquelle est fixée une tringle porte-cintres.
Fermeture assurée par un morillon encastré porte-cadenas.
Conformes à la norme D65 760.

FINITION			
Corps	Portes		
RAL 7035	RAL 5017	RAL 7035	RAL 1018

Pour l'industrie propre

Sans pied H. 1800 x P. 500 mm	L. (mm)	300 1 colonne	600 2 colonnes	900 3 colonnes	1200 4 colonnes
Réf.		55801	55803	55805	55807

Avec pieds H. 1915 x P. 500 mm	L. (mm)	300 1 colonne	600 2 colonnes	900 3 colonnes	1200 4 colonnes
Réf.		55809	55811	55813	55815

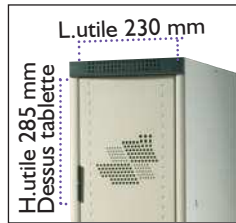

H. 115 mm

Pour l'industrie salissante

Sans pied H. 1800 x P. 500 mm	L. (mm)	400 1 colonne	800 2 colonnes	1200 3 colonnes
Réf.		55817	55819	55821

Avec pieds H. 1915 x P. 500 mm	L. (mm)	400 1 colonne	800 2 colonnes	1200 3 colonnes
Réf.		55823	55825	55827



H. 115 mm

Vestiaires multicasiers

En tôle de première qualité. Fermeture de chaque case par morillon porte-cadenas. Ouverture centralisée par serrure de sûreté.
Conformes à la norme D65 760.

FINITION					
Corps	Portes				
RAL 7035	RAL 5017	RAL 7035	RAL 1018	RAL 3003	RAL 6019

Armoires à casques

Avec pieds H. 2070 x P. 550 mm	500 (1 colonne)		900 (2 colonnes)	
	4 cases	5 cases	8 cases	10 cases
Réf.	55841	55843	55845	55847

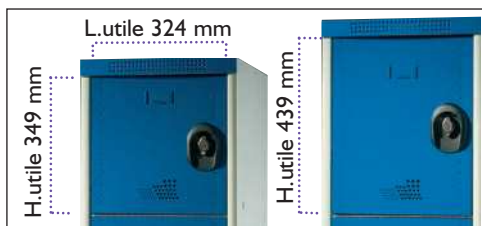

Notre équipe vous conseille
02 47 71 25 50

Vestiaires multicasiers

H. 1800 x P. 500 mm	L. (mm)	300 1 colonne	600 2 colonnes	900 3 colonnes
Nbre de portes	2	Réf. 55851	55853	55855
	4	Réf. 55857	55859	55861
	5	Réf. 55863	55865	55867

H. 1800 x P. 500 mm	L. (mm)	400 1 colonne	800 2 colonnes	1200 3 colonnes
Nbre de portes	2	Réf. 55869	55871	55873
	4	Réf. 55875	55877	55879
	5	Réf. 55881	55883	55885

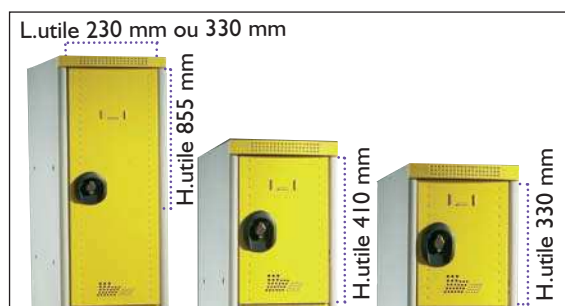

Existe également sur pieds.



H. 115 mm



RÉTENTION, CLOISONS

Sécurisez le stockage de vos produits dangereux





Stockage rétention

Bacs de rétention pour rayonnage

FINITION
SENDZIMIR

Conformes aux normes de sécurité en vigueur. Permettent le stockage de produits incompatibles entre eux. En tôle d'acier sendzimir 100 % étanche.

A poser sur longeron avec caillebotis	L. x P. x H. (mm)	Vol. (l)	Réf.
	2655 x 1225 x 465	1000	60263
	Autres dimensions à la demande.		

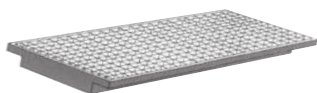

Au sol sans caillebotis	L. x P. x H. + H. pieds (mm)	Vol. (l)	Réf.
	2650 x 1300 x 450 + 100	1600	60271
	Autres dimensions à la demande.		



Bacs de rétention pour rayonnage à étagère

Bacs de rétention H. 40 mm	
P. x L. (mm)	Réf.
400 x 1000	13051
400 x 1250	13053
500 x 1000	13055
500 x 1250	13057
600 x 1000	13059
600 x 1250	13061

FINITION
RAL 7001



Rayonnage Cf page 11.

Bacs de rétention au sol

FINITION
SENDZIMIR

Bacs en acier sendzimir, équipés d'un caillebotis galvanisé à chaud et amovible.

Sur pieds H. 100 mm	L. x P. x H. (mm)	Vol. (l)	Nbre fûts	Réf.
	830 x 830 x 420	220	1	60101
	830 x 1225 x 310	220	2	60103
	1225 x 1225 x 400	440	4	60105
	2500 x 830 x 310	440	4	60107

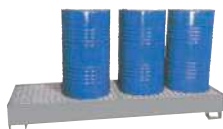

Pour cubitainers	L. x P. x H. (mm)	Vol. (l)	Nbre cub.	Réf.
	1225 x 1215 x 650	1000	1	60151
	2650 x 1300 x 330	1000	2	60153



Bacs de rétention PEHD

En polyéthylène haute densité, traités UV, teintés dans la masse et inertes à de nombreux produits chimiques. Le roto moulage monobloc sans soudure résiste aux chocs et assure une rétention à long terme. Qualité alimentaire. Bacs équipés d'un caillebotis plastique amovible, facilitant leur nettoyage.

FINITION
JAUNE

Pour fûts	L. x P. x H. (mm)	Vol. (l)	Nbre fûts	Réf.
	810 x 640 x 340	70	1	60017
	925 x 755 x 555	225	1	60001
	1310 x 910 x 380	240	2	60003
	1250 x 1250 x 475	450	4	60005
	2410 x 700 x 330	450	4	60007



Pour cubitainers	L. x P. x H. (mm)	Vol. (l)	Nbre cub.	Réf.
	1290 x 1290 x 900	1200	1	60009
	2500 x 1290 x 490	1050	2	60011



Armoires de sécurité

En acier monobloc.

2 à 4 étagères/bacs de rétention H. 50 mm dont 1 à 3 réglables en hauteur sur crémaillères. Fournies avec 4 pictogrammes normalisés. Portes battantes fermeture à clés. Conformées à la législation en vigueur.

Armoires de sécurité	L. x P. x H. (mm)	Nbre d'étagères	Nbre de portes	Réf.
	930 x 500 x 1950	4	2	60303
	930 x 500 x 1000	2	2	60307
	500 x 500 x 1950	4	1	60305
	500 x 500 x 1000	2	1	60309



FINITION				
Corps	Portes			
RAL 7035	RAL 1023	RAL 5010	RAL 3000	RAL 6011







LORSQUE L'APPAREIL EST DEFECTUEUX, DITES-LE!

BOSSARD

BOSSARD



Cloisons grillagées et tôlees

Cadre en tube d'acier 30 x 20 mm. Fils verticaux : Ø 3 mm. Fils horizontaux : Ø 4 mm.
Maille du grillage : 50 x 50 mm. Traitement de surface : peinture époxy.

FINITION
RAL 7037

Panneaux

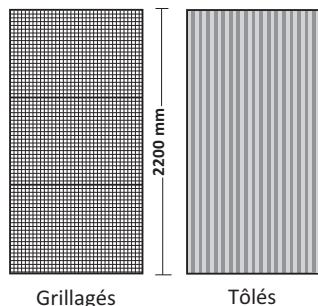

Panneaux grillagés	L. (mm)	200	300	500	700	800	1000	1200	1500
H. (mm)	2200	Réf. 60401	60403	60404	60405	60407	60409	60411	60413

Panneaux tôlees	L. (mm)	200	300	700	800	1000	1200
H. (mm)	2200	Réf. 60415	60417	60419	60421	60423	60425

Accessoires de coupe	L. (mm)	200	300	500	700	800	1000	1200	1500
		Réf. 60601	60603	60604	60605	60607	60609	60611	60613

Fixation au sol par de solides piètements et des poteaux stabilisateurs.
Un profil de finition en U au sommet des cloisons rigidifie et aligne l'installation.

Réhausses

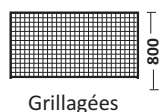

Réhausses grillagées	L. (mm)	200	300	500	700	800	1000	1200	1500
H. (mm)	800	Réf. 60431	60433	60434	60435	60437	60439	60441	60443

Manchon pour réhausse	Réf.	60445
-----------------------	------	-------

Les rehausses se fixent sur les sections de cloison au moyen de tubes, assurant la stabilisation de l'ensemble.

Portes battantes



		Simple battant		Double battants			
A cadenas	L x H. (mm)	1000 x 2200	1200 x 2200	2000 x 2200	2400 x 2200	2000 x 3000	2400 x 3000
Grillagées	Réf.	60501	60503	60505	60507	60509	60511
Tôlees	Réf.	60525	-	60527	-	-	-

		Simple battant		Double battants			
A serrure	L x H. (mm)	1000 x 2200	1200 x 2200	2000 x 2200	2400 x 2200	2000 x 3000	2400 x 3000
Grillagées	Réf.	60513	60515	60517	60519	60521	60523
Tôlees	Réf.	60529	-	60531	-	-	-

Livrable avec ouverture à droite ou à gauche.

Portes coulissantes

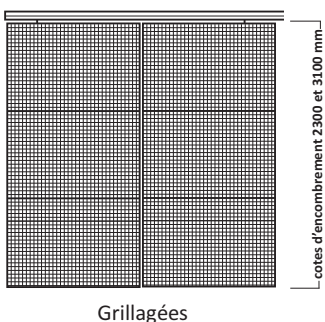

A cadenas	L x H. (mm)	900 x 2200	1900 x 2200	2800 x 2200	1900 x 3000	2800 x 3000
Grillagées	Réf.	60533	60535	60537	60539	60541
Tôlees	Réf.	60557	60559	60561	-	-

A serrure	L x H. (mm)	900 x 2200	1900 x 2200	2800 x 2200	1900 x 3000	2800 x 3000
Grillagées	Réf.	60545	60547	60549	60551	60553
Tôlees	Réf.	60563	60565	60567	-	-

La place disponible à côté de la porte coulissante doit avoir la cote d'encombrement + 200 mm, afin que la porte puisse être entièrement escamotée.

Livrable complète avec rail de suspension, éléments roulants, glissière et ferrures pour fermeture.

Poteaux stabilisateurs

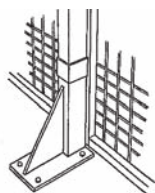

Stabilisateurs	H. (mm)	2200	3000
En tube 60 x 40 mm	Réf.	60571	60573

Assurent la fixation au sol et la stabilité de la cloison et des portes.

Piètement



Piètement H. 340 mm	Réf.	60575
---------------------	------	-------

Assure la fixation au sol et la stabilité de la cloison.

Connecteur d'angles

Connecteur d'angles	Réf.	60581
---------------------	------	-------

Sections tubulaires

Sections tubulaires	H. (mm)	2200	3000
30 x 20 mm	Réf.	60587	60586
30 x 50 mm	Réf.	60589	60588

Profil U de finition

Profil L. 2200 mm	Réf.	60579
-------------------	------	-------

Accessoires complémentaires

- Galvanisation à chaud
- Toit grillagé
- Autres coloris à la demande







VOS PROJETS SUR-MESURE

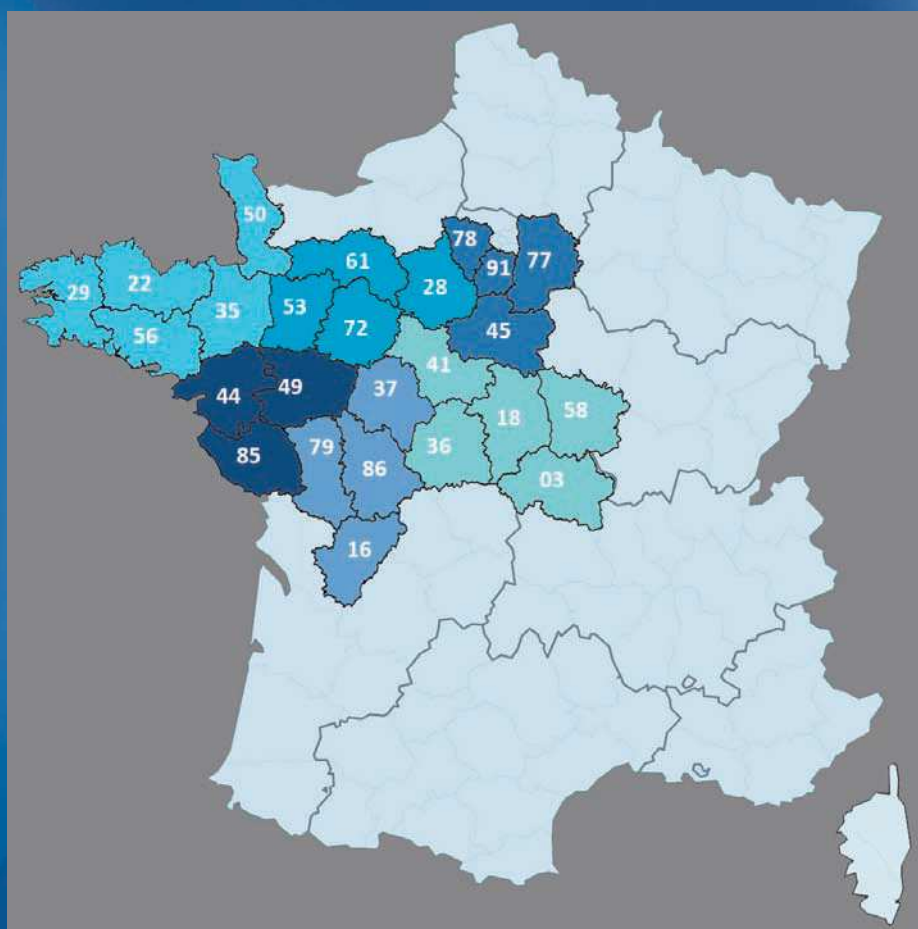

Nos technico-commerciaux sont présents et à votre écoute sur le grand Ouest, le Centre et répondent à toutes les demandes des autres régions de France.

02 47 71 25 50 - mj80@mj80.fr

www.mj80.fr

